

Západočeská univerzita v Plzni

Fakulta filozofická

Bakalářská práce

Středověké tvrze na Klatovsku

Tomáš Prokopec

Plzeň 2020

Západočeská univerzita v Plzni

Fakulta filozofická

Katedra archeologie

Studijní program Archeologie

Studijní obor Archeologie

Bakalářská práce

Středověké tvrze na Klatovsku

Tomáš Prokopec

Vedoucí práce:

Doc. PhDr. Pavel Vařeka Ph.D.

Katedra archeologie

Fakulta filozofická Západočeské univerzity v Plzni

Plzeň 2020

Prohlašuji, že jsem práci zpracoval samostatně a použil jen uvedených pramenů a literatury.

Plzeň, květen 2020

.....

Poděkování:

Rád bych poděkoval Doc. PhDr. Pavlu Vařekovi Ph.D. za jeho přínosné rady a pomoc, také děkuji Mgr. et Mgr. Michalu Preuszovi, Ph.D. za vstřícný přístup a pomoc při vytváření této práce. Děkuji svým rodičům a Michalu Trymlovi za podporu a pomoc, bez které by práce nevznikla.

Obsah

| | | |
|-----|--|----|
| 1 | ÚVOD..... | 1 |
| 2 | POPIS SLEDOVANÉHO ÚZEMÍ..... | 2 |
| 2.1 | Charakteristika Klatovska | 2 |
| 2.2 | Historický vývoj..... | 3 |
| 2.3 | Obchodní komunikace..... | 5 |
| 2.4 | Významní regionální badatelé | 5 |
| 3 | FEUDÁLNÍ SÍDLA..... | 7 |
| 3.1 | Obecně o feudálním sídle..... | 7 |
| 3.2 | Historie výzkumu tvrzí | 9 |
| 3.3 | Použité prameny a literatura..... | 10 |
| 4 | KATALOG TVRZÍ NA KLATOVSKU | 12 |
| 5 | PROSTOROVÁ DISTRIBUCE TVRZÍ..... | 51 |
| 5.1 | Vazba na reliéf..... | 51 |
| 5.2 | Vazba na vesnická sídla | 52 |
| 5.3 | Vazba na hospodářské zázemí | 52 |
| 5.4 | Vazba k vodním tokům | 53 |
| 6 | FORMÁLNÍ VLASTNOSTI A KATEGORIE TVRZÍ..... | 54 |
| 7 | SROVNÁNÍ KLATOVSKA S JINÝMI REGIONY | 56 |
| 8 | ZÁVĚR..... | 58 |
| 9 | PRAMENY A LITERATURA..... | 59 |
| 10 | RESUMÉ | 65 |
| 11 | PŘÍLOHY | 66 |

1 ÚVOD

Cílem předkládané bakalářské práce s názvem „Středověké tvrze na Klatovsku“ je podat pokud možno ucelený pohled na otázky spojené s drobnými vrchnostenskými sídly – tvrzemi, a to zejména v období od 13. do 15. století, kdy registrujeme jejich nejhojnější výskyt.

Základní částí textu je katalog středověkých tvrzí na Klatovsku. Evidence drobných opevněných sídel vychází ve většině případů z písemných pramenů, ovšem jádrem práce je studium jejich hmotných pozůstatků. Zaměřuji se na lokalizaci, ověření současného stavu dochování jednotlivých tvrzí (2019), jejich formální vlastnosti a z popisovaných atributů vychází určení stavební podoby a typologické zařazení u dobře dochovaných lokalit. Zkoumané tvrze a jejich vlastnosti jsou zobrazeny v mapových přílohách vytvořených v prostředí GIS (obr.2). Dochovaná drobná opevněná sídla jsou fotograficky zdokumentována ve vybraných případech připojuji také terénní výškový model vytvořený na základě dat laserového skenování (LiDAR; data poskytnuta ČUZK; 5. generace).

Práce se dále věnuje zařazení tvrzí do historického kontextu, jejich prostorovými vlastnostmi a postavením v sídelní struktuře. Sledován je také prostorový vztah tvrze k vesnickému sídlu.

Samostatná pozornost je věnována rozboru prostorových i formálních vlastností tvrzí v rámci území dnešního okresu Klatovy (Klatovsko – Sušicko) a komparaci s dalšími oblastmi Čech, kde byly tvrze obdobně zkoumány. Z metodiky aplikované na Rokycansku, Berounsku, Kladensku a Rakovnicku tato práce zčásti vychází (srov. Novák – Vařeka 2011; 2013; 2014; 2015).

2 POPIS SLEDOVANÉHO ÚZEMÍ

2.1 Charakteristika Klatovska

Sledované území se rozkládá na jihozápadě České republiky v Plzeňském kraji a s celkovou rozlohou 1946 km², tedy 25,4 % daného kraje je jeho největším okresem. Hranice okresu Klatovy jsou vymezeny na severu okresem Plzeň jih, na západě okresem Domažlice, na východní straně Jihočeským krajem – okresem Prachatice a Strakonice (z.č. 129/2000 Sb., o krajích (Krajské zřízení)). Jako příhraniční okres jsou jeho jižní hranice tvořeny státními hranicemi se Spolkovou republikou Německo (<https://www.czso.cz/csu/xp/okresy>).

Z historického pohledu se dnešní okres Klatovy od roku 1751 rozkládal v kraji klatovském a prácheňském, následně byl v roce 1855 zrušen klatovský kraj a okres Klatovy ležel na území kraje plzeňského a prácheňského. Dnešní okres Klatovy vznikl reformou v roce 1927 (z.č. 125/1927), a to sloučením okresu Klatovy a Plánice.

Fyzicky studované území na severní hranici vymezuje Kdyňsko – Chudenická vrchovina. Jihozápadní hranici tvoří Šumava, dříve Královský hvozd, který byl ovšem kolonizován teprve v novověku. Jihovýchodní až východní hranicí je nesouvislá pahorkatina táhnoucí se od zemské hranice po oblast Kasejovicka. Jediná hranice, která není přirozeně chráněna, je oblast Přešticka (Sýkorová a kol. 2010, 11).

Kraj je to členitý, s mnoha pahorkatinami, výraznými vrchy, hřebeny a široce rozevřenými údolími. Průměrná nadmořská výška činí 300 – 400 m.n.m (Úlovec 2004, 7). Samotné Klatovy mají nadmořskou výšku 400 m.n.m. Klatovská kotlina je ze všech stran obklopena vrchovinami a hornatinou. Ze severozápadu k ní přiléhá Radyňská vrchovina typická samostatnými vyvýšeninami. Chudenická a Jezvinecká vrchovina se rozkládá na západ od Klatovské kotliny. Směrem na jih se rozprostírá Železnorudská hornatina, na kterou při jihovýchodní straně navazuje Strážovská vrchovina. Východní strana Klatovské kotliny sousedí s Nepomuckou vrchovinou Brdskou podsoustavou a Všerubskou vrchovinou leží Švihovská

vrchovina. Klatovská kotlina je charakterizována jako tektonická sníženina (Sýkorová a kol. 2010, 11). Sušice na jihu okresu má nadmořskou výšku 470 m.n.m a leží ve svažitém údolí řeky Otavy. Horažďovice stojí taktéž při toku Otavy, nesoužují je ale strmé svahy v okolí města, nadmořská výška činí 425 m.n.m.

Centrem vodní soustavy Klatovska je řeka Úhlava, která pramení na šumavském vrchu Pancíř, odvodňující většinu okresu. Do Úhlavy přitékají pouze drobnější toky, například Drnový potok, Poleňka nebo Chodská Úhlava. Východní částí Klatovska protéká Úslava, pramenící u obce Číháň, nedaleko Plánice. Pro jižní partii okresu je důležitou řekou Otava, protékající Sušicí a Horažďovicemi (obr. 3).

2.2 Historický vývoj

Sídelně historický vývoj sledovaného území není dosud přehledně zpracován. Dnešní okres Klatovy zahrnuje několik historických regionů. Proto je možné připomenout, že především v období do 13. století mohl být vývoj vlastního Klatovska jiný než Sušicka nebo Horažďovicka.

Při sledování situace staršího období je možné stále vycházet ze starší práce Jiřího Slámy, který předpokládá, že plzeňská pánev byla intenzivněji osídlena až od 10. století (Sláma 1967,440), přičemž osídlení mělo zřejmě ráz ostrůvků a k výraznějšímu rozmachu došlo až za kolonizace 12. století (Sláma 1967, 442).

Jednotlivé archeologické nálezy tvoří zatím nepřilíhající souvislou mozaiku. Chybí především jejich celkové zpracování spolu s prameny diplomatickými, toponomastickými a doklady raně středověké architektury.

Doklad o osídlení je zjištěn například ze soutoku Úhlavy a Drnového potoka nedaleko Klatov. Sídliště je datováno na přelom 9. a 10. století a s největší pravděpodobností se jednalo o zemědělskou osadu. Další nález z první poloviny 9. století, pochází z Týnce u Janovic nad Úhlavou. O této lokalitě je uvažováno, že mohla být hradištěm (Sýkorová a kol. 2010, 34).

Pro území Klatovska zřejmě bylo významné hradiště Smolov u Domažlic, které fungovalo od 2. poloviny 10. století do 12. století. Nejspíš se jednalo o přemyslovské centrum oblasti Tuhoště (Lutovský 2001, 300-301).

Ostrůvkovité osídlení se od 11. a především 12. století měnilo v celistvou sídelní plochu. Jen pohraniční oblasti Šumavy zůstaly neosídleny až do novověku, z důvodu vyšší nadmořské výšky (Holý 2007, 36; Tejček 2010, 37).

Nejspíše v druhé polovině 12. století byla na ostrožně v dnešním klatovském předměstí vystavěna rotunda sv. Jiří (Hůrková – Přerostová – Tejček 2010, 37), není vyloučeno, že tvořila součást šlechtického dvorce. Rotunda zanikla v 18. století. Koncem 12. století se v pramenech objevuje dar Vladislava II. klášteru sv. Jiří na Pražském hradě, jehož součástí byly i některé vsi v okolí Klatov: Obytce, Beňovy, Novákovice a Týnec. Autoři nedávno vydané publikace o Klatovech přičítají vznik tohoto osídlení panovnické kolonizaci (tamtéž 39).

Typické umístění osad ve 13. století je podél nebo v blízkosti vodního toku. Středověká keramika ze vsi Chlístov je datována do 1. poloviny 13. století, i když první písemná zmínka o Chlístově pochází až z roku 1352. Archeologické nálezy z Mochtína a Malé Vísky jsou také starší než první písemné zmínky o těchto vsích. Uvedený závěr vyplývá z výsledků výzkumů ve vsích Chlístov, Mochtín a Malá Víška (Hůrková 2016, 94).

Zajímavé je rozložení románských kostelů ve 12. a 13. století na současném území okresu Klatovy. Při pohledu na mapu (obr. 30) si ihned všimneme rozdělení na dvě skupiny výskytu kostelů, na samotné Klatovsko na jedné straně a Sušicko dohromady s Horažďovicem na straně druhé. Co se počtu románských kostelů týká, je jich 13 a z toho jen dva leží na Klatovsku – kostel sv. Jiljí ve Švihově a sv. Jiří v Klatovech. Zbýlých 11 kostelů tvoří jakýsi nepravidelný prstenec okolo hradu Rábí. Je zajímavé, že pouze tři jsou ve vsi společně s tvrzí. To jsou Kolinec, Zborovy a Zdouň. Ostatní kostely jsou v obcích Hradešice, Velká Blánice, Velhartice, Albrechtice u Sušice, Strašín, Anín (Mouřenec) a Hejná (Merhautová 1971). Vysvětlení je snad možné hledat v odlišném historickém vývoji, který se odrazil v majetkových poměrech obou regionů (Benešovská – Soukupová – Mencil 1978).

2.3 Obchodní komunikace

Údolí řeky Úhlavy, zejména úsek toku z Nýrska do Přeštic, bylo součástí přirozené spojnice dvou oblastí, a to Bavorska a Plzeňska. V oblasti Úhlavy byly zjištěny pravěké nálezy, které mohou svědčit o dlouhodobém trvání cesty. Strategické komunikace pro Klatovsko představovaly Řezenská a Norimberská cesta (Vávra 1973, 31-100).

Důležitou zemskou stezkou byla Nýrská cesta. Ta začínala v Klatovech a směřovala dále přes Nýrsko, kde se nacházela celnice, prvně zmiňovaná roku 1327. Z Nýrska směřovala cesta na Svatou Kateřinu za níž byly zemské hranice tvořené Flekovským potokem (16. st). V Bavorsku se stezka rozdvojila a vedla na Cham a Vilshofen (Maur 2001, 33-34).

Další významnou cestu představovala Zlatá stezka, probíhající v jižní části okresu. Byla spojnici oblasti Podunají a českých zemí. K největšímu využití této cesty došlo v průběhu 13. a 14. století. Zlatá stezka vedla z Pasova přes území dnešního Německa, kde se rozdělila na tři samostatné větve: ty vedly do Prachatic, Vimperku a Kašperských Hor (Kubů – Zavřel 2009).

2.4 Významní regionální badatelé

Na tomto místě je třeba zmínit tři významné osobnosti Klatovska, které se zabývaly jeho historií. Byli jimi: Ferdinand Vaňek, Jindřich Vančura a Karel Hostaš. Karel Hostaš byl právník, klatovský starosta a hybatel společenského dění. Založil místní muzeum a věnoval se i archeologii. Spolu s F. Vaňkem sepsali tři významná díla – Soupis památek historických a místopisných pro okresy Klatovy, Sušice a Domažlice, vydávaná na přelomu 19. a 20. století. Autoři publikací sepsali i další samostatné studie a články.

Základní, dodnes nepřekonanou prací z dějin Klatov je čtyřdílná publikace Jindřicha Vančury, která vycházela pod názvem Dějiny někdejšího královského

města Klatovy od roku 1927 do roku 1936. Dílo podrobně popisuje historické etapy města až do 18. století.

Od roku 1868 vycházely zejména populární články o místní historii v týdeníku Šumavan. Autory byli zejména starožitník František Jung (přispěl k založení Klatovského muzea), páter Říček nebo Justin Václav Prášek, který vydal dílo Politický okres Klatovský (Prášek 1880a, 1880b).

Kniha Klatovy město a okolí sepsaná Františkem Pláničkou, vydaná kolem roku 1930, představuje stručnou historii Klatov. Autor byl ředitelem Klatovského muzea.

Další významnou osobností byl Karel Peters, gymnaziální profesor a starosta města. Věnoval se mimo jiné historii jezuitské koleje a hospodářským dějinám města. Publikace Klatovy od Václava Wagera, vydaná po roce 1945, je zaměřena zejména na urbanismus města a stavební vývoj.

Nejnověji se historií Klatovska, zabývá Sborník prací z historie a dějin umění. Jednotlivé díly sborníku vycházely mezi lety 2001 až 2008 z popudu ředitele Klatovské galerie Marcela Fišera.

V roce 2010 vyšla kniha Klatovy od autorského kolektivu vedeným Lenkou Sýkorovou. Zmíněná publikace poskytuje odborníkům i laické veřejnosti informace spjaté s Klatovy a jejich okolím.

Celkové moderní shrnutí dějin Sušice dosud chybí, cenná je stále publikace Gabriela Josefa Ambrože Královské město Sušice a jeho okolí z roku 1868. Nedávno vydaná práce Jana Lhotáka nastiňuje historii samotného města Sušice (Lhoták 2016). Dalším autorem, který se zabývá tímto územím západních Čech je Vladimír Hoperniak (Hoperniak 2014). Královským hvozdem se zabývá publikace Vladimíra Holého z roku 2007.

3 FEUDÁLNÍ SÍDLA

3.1 Obecně o feudálním sídle

Panskými nebo vrchnostenskými sídly nazýváme na našem území poměrně široký soubor staveb; jedná se zejména o hrady, hrádky, paláce, zámky, letohrádky, panské domy a v neposlední řadě i tvrze (Svoboda a kol. 1998, 5).

V této práci se zaměřím pouze na jeden typ panského sídla, a to tvrze, které jsou nejčastěji obecně charakterizované jako malé opevněné feudální sídlo (Svoboda a kol. 1998, 5). K vývoji pojmů označujícím menší opevněná sídla například studie Filipa Lavala (týž 2010, 208).

Důležité je, nastínit problematiku názvosloví a pokusit se stanovit rozdíly mezi jednotlivými vrchnostenskými opevněnými sídly. Termíny používané pro jednotlivé typy sídel se v minulosti překrývali, někdy sloužilo pro jeden objekt dokonce více označení. Tento jev je velmi dobře rozpracován v práci F. Gabriela, který upozorňuje na přejímání historických termínů a jejich aplikaci při současném bádání (Gabriel 2002; 2006, 14 – 16). Stěžejní z hlediska názvosloví a typologie je práce Petra Chotěbora „*K situaci a stavební podobě vesnických feudálních sídel*“ (Chotěbor 1982). Cenná je i z hlediska skutečnosti, že autor poukázal na vztah tvrze a vesnice, bohužel tento systém dostatečně nerozvedl (Novák 2016, 127). Nejnověji je současný stav bádání kvalitně shrnut v souborném díle Encyklopedie českých tvrzí (Kolektiv 1998 – 2005). Jednou z možností je nepřejímat názvosloví používané v minulosti, ale vytvořit nové vycházející z archeologického záznamu. Samozřejmě i tento pohled s sebou nese určitá rizika, a proto bude nutné hledat tu nejvhodnější cestu při výzkumu nejen tvrzí ale i ostatních feudálních sídel (Novák 2016, 128).

Pokud se zaměříme na vztah tvrz – krajina, je zřejmé, že tato drobná feudální sídla bývala vždy součástí širšího sídelního systému, nemohla fungovat nezávisle na svém okolí. Obzvláště důležitou vazbu měly tvrze na vesnická sídla. Sloužily především jako centra pozemkového majetku. Jejich provoz si vyžadoval spojitost

s hospodářským dvorem, přičemž často areál dvora ke tvrzi přímo přiléhal (Klápště 2005,159).

Rozlišujeme i další typ sídla, který funkčně doplňuje tvrz, a tím je poplužní dvůr. Ten tvořil zemědělské a provozní zázemí tvrze (Novák 2016, 124), nebo mohl být přímo i sídlem chudšího šlechtice (Klápště 2005,166). Druhý zmíněný typ je nazýván rezidenčním, kde drobný feudál přímo pobývá, nebo jinak využívá. První typ je podnikatelský, kdy samotná stavba nemusí mít tak úzký vztah k tvrzi, ale leží na území feudála, který ho spravuje (Chotěbor – Smetánka 1985, 48).

V práci je sledován aspekt polohy tvrze vůči svému okolí, zejména vesnici. Tvrz může být situována v extravilánu vesnice, na jejím okraji nebo přímo v intravilánu vsi. Může se vázat na další významné stavby, jako je například farní kostel. Často zjišťujeme výraznou vazbu na vodní toky nebo vodní nádrže – rybníky, které mohly být zapojeny do obrany sídla. Dále je sledován vztah k terénu a geomorfologii. Z uvedeného pohledu je významné, zda je např. tvrz na návrší, ostrožně, v údolí apod. (Chotěbor 1982, 359).

Další rozlišovací znak, kterým je stavební podoba tvrzí, můžeme rozdělit do dvou obsáhlých základních kategorií, a to: typ tvrze s volně stojící zástavbou a typ s obvodovou zástavbou. Byly ovšem stavěny i tvrze přechodného charakteru, které jsou kombinací obou zmíněných typů (Chotěbor 1982, 357).

Tvrze s volně stojící zástavbou tvoří většinou centrální věžová stavba, kterou obklopuje ohrazení. Typ tvrze s obvodovou zástavbou tvoří zeď, která je většinou součástí vnitřní zástavby. Zvláštním prvkem je vodní ohrazení tvrze (stejně tak u hradu), které mohlo být preferováno před výhodnější polohou (Chotěbor 1982, 360).

Samostatnou kategorií v typologii tvrzí je „*motte*“. Tento typ sídla se rozšířil z Francie do celé západní a střední Evropy (zřejmě nejslavnější dobové zobrazení najdeme na tapiserii z Bayeux). Motte je tvořeno hliněným násypem s výškou obvykle mezi 5 a 10 metry. Umělý pahorek byl obehnán příkopem, v některých případech vodním, a valem, který může být i několikanásobným. Hlavním objektem byla věžovitá stavba (obvykle dřevěná) situovaná na vrcholové plošině, která plnila obytnou i obrannou funkci. Ukázkovým příkladem motte na našem území je tvrziště

u Tlesk na Rakovnicku (Klápště 2005, 145-147). Stavbu, kterou bychom mohli označit jako motte se zatím nepodařilo identifikovat.

3.2 Historie výzkumu tvrzí

Od 19. století je možné sledovat vzrůstající zájem o české tvrze. F. A. Heber se zajímal o tvrze na českém území, dokumentoval zejména objekty za jeho života stojící. Jeho dílo *České hrady, zámky a tvrze: Západní Čechy* (Heber 2002) je dnes ceněno především pro rytiny a popis zachycující podobu tvrzí, které mnohdy v dnešní době neexistují (Hejna 1961, 8).

Stěžejní dílo Augusta Sedláčka *Hrady, zámky a tvrze království českého*, je dodnes základním pramenem nejen při studiu tvrzí (Sedláček 1880 – 1927). Dále uvedené knihy z přelomu 19. a 20. století se zaměřují zejména na historii a majetkové držení jednotlivých sídel včetně tvrzí. Důležitým dílem, především pro poznání architektonické podoby staveb pro oblast Klatovska jsou zmíněné knihy Karla Hostaše, Ferdinanda Vaňka a F. A. Borovského. Téma tvrzí bylo předmětem zájmu dalších autorů, jakými byl například J. L. Píč nebo J. Hellich, původem a funkcemi tvrzí se zabývali L. Niederle (Niederle 1921).

Dvacáté století je období, kdy se postupně intenzivněji rozvíjí archeologie středověku. Odborný pohled na tvrze se v tomto období liší od bádání starších autorů (Sedláček 1880-1927). Předmětem zájmu je zejména architektonická podoba, poloha v terénu a funkční využití tvrzí. Tímto přístupem je ovlivněn například Antonín Hejna a jeho dílo *České tvrze* (Hejna 1961).

Od 70. let 20. století můžeme informace o výzkumech tvrzí najít například ve sborníku *Archaeologia historica*. Zde byl publikován dodnes nepřekonaný článek P. Chotěbora zabývající se stavební podobou a situací tvrzí (Chotěbor 1982). Další informace a odborné poznatky lze najít v periodiku *Hláška* nebo *Ročence klubu Augusta Sedláčka*.

Periodikum *Castellogica Bohemica* založené Tomášem Durdíkem se zabývá zejména středověkými opevněnými sídly, a to především hrady.

Kniha *Hrady, zámky a tvrze v Čechách, na Moravě a ve Slezsku – západní Čechy* (Bělohlávek a kol. 1985) je soupisem nejen středověkých sídel v západních Čechách. Publikace čerpá ze starších zdrojů, byť citace jsou nepřesné, a proto je podle mého názoru nevhodná pro detailnější bádání. Základní zpracování tématu panských sídel na Klatovsku vytvořil Jiří Úlovec v práci *Hrady, zámky a tvrze Klatovska*. Součástí tohoto díla jsou mapy s polohami tvrzí a nechybí ani barevná fotodokumentace. Zásadní význam má popis feudálních sídel i když práce je zaměřena spíše historicky. Autor také pečlivě sleduje majetkovou posloupnost. V menší míře se věnuje například architektuře a postavení tvrzí vůči okolí (Úlovec 2004).

Významné dílo nejen pro Klatovsko představuje kniha *Archeologický výzkum panského sídla v Chanovicích*, kterou sestavila archeoložka Klatovského muzea Jindra Hůrková. Dílo představuje nové pohledy na feudální sídlo v Chanovicích po provedení archeologického a stavebně historického průzkumu. Autorka polemizuje nad použitím termínu tvrz, jelikož po provedených průzkumech se spíše kloní k názoru, že se jednalo o hrad (Hůrková a kol. 2014).

V poslední době se tématem tvrzí ve vybraných regionech podrobně zabývá dvojice autorů Novák – Vařeka. Zatím bylo zpracováno území Berounska, Kladenska, Rakovnicka a Rokycanska (Novák-Vařeka 2012, 2013, 2014, 2015). Všechna zmíněná území jsou rozpracována v práci Davida Nováka, zabývající se zejména oblastí Křivoklátska. Celočeské shrnutí problematiky s využitím statistických metod představil D. Novák v nedávném obsáhlém článku (Novák 2019, 307–382).

3.3 Použité prameny a literatura

Historii na Klatovsku se zatím nedostalo souhrnného zpracování. Z archeologického hlediska na tom okres není o mnoho lépe. Na zpracování čeká mnoho důležitých témat, jako například detailní vývoj osídlení Klatovsku od

raného středověku nebo zpracování historie jiných koutů okresu, než jsou Klatovy, Sušice a další významná města.

Samozřejmě i pro téma středověkých tvrzí by bylo pomoci, kdyby bylo možné zasadit bádání o tvrzích do historického rámce vývoje regionu, ovšem tomu tak není, a tak se zaměřím na díla, která jsou spojená s místní historií tvrzí.

Zřejmě nejstarším dílem, které se věnuje panským sídlům na Klatovsku je již zmíněná práce Augusta Sedláčka (Sedláček 1880-1927). Dnešnímu okresu Klatovy se věnují dva díly, a sice díl devátý – Klatovsko a Domažlicko (Sedláček 1935) a díl jedenáctý – Prácheňsko (Sedláček 1997). Oba díly především popisují vrchnostenská sídla dochovaná na přelomu 19. a 20. století a zabývají se spíše vývojem majetkové držby a historií, než rozbořem architektonické podoby a popisem místa, kde stavby stojí. Je třeba také brát zřetel na odlišnou terminologii v Sedláčkově době.

Při zpracování katalogu tvrzí jsem vycházel především ze soupisové literatury, pokud jde o objekty tvrzí jsou to Soupisy památek v politických okresech Klatovy (Borovský – Hostaš – Vaněk 1899) a Sušice (Hostaš – Vaněk 1900). A encyklopedie českých tvrzí I., II. (Svoboda a kol. 1998, 2000). III. (Úlovec a kol. 2005). Písemné zprávy k historii jednotlivých lokalit jsou vesměs převzaty z monumentálního díla A. Profouse (Profous 1949, 1951, 1954; Profous-Svoboda 1957). Výsledky soupisových prací jsem se snažil ověřovat z dalších historických textů, zejména regionální podoby. Jde o díla zejména J. Úlovce (Úlovec 2004).

4 KATALOG TVRZÍ NA KLATOVSKU

Beňovy (k. ú. Klatovy)

První zmínka o Beňovech je z roku 1227, kdy patřily klášteru svatého Jiří na Pražském hradě. Následně byla ves věnována panovníkem městu Klatovy a časem si ji rozdělili klatovští měšťané (Profous 1954, 59).

Tvrz zde nechal zbudovat Jan Beňovský z Hunstruku ve druhé polovině 15. století. Vybudována byla u poplužního dvora, na ostrohu nad mokřinatým územím, v extravilánu vesnice. Patrové stavení bylo částečně vystavěna do skály, takže při pohledu ze dvora se tvrz jevila jako přízemní stavba. Tvrz měla obdélný půdorys a obsahovala sklep vtesaný do skály a cisternu na vodu. Do objektu se vstupovalo z prvního patra, jelikož na jižní straně, v přízemí, byl okolní terén zamokřený (Úlovec 2004, 16-19).

V současnosti je tvrz v dezolátním stavu a rozpadá se (obr. 25).

Běhařov (k. ú. Běhařov)

Prvně se ves Běhařov připomíná roku 1352 (Profous 1954, 41), v souvislosti s místním kostelem Sv. Prokopa. Ve druhé polovině 14. století zde byla vystavěna tvrz, nevíme ovšem kde stála. Následně proběhla její rekonstrukce, nebo její zboření a výstavba nové tvrze (Úlovec 2004, 15). Roku 1543 se v zemských deskách zmiňuje tvrz s dvorem poplužním a poplužím (Profous 1954, 42). V roce 1590 se píše, že byla sešlá. Po roce 1738, kdy ves drželi Hubatiové z Kotnova, pravděpodobně na jejím místě postavili barokní zámek. Na jeho stavbu bylo nejspíš použito zdivo tvrze. Patrová stavba zámku se nachází nedaleko kostela, který stojí na návsi (Úlovec 2004, 15-16).

Běšiny (k. ú. Běšiny)

Roku 1379 se poprvé zmiňuje samotná ves (Profous 1954, 70). V té době byly Běšiny rozděleny mezi Častvoje, Drslava a Sudu (Úlovec 2004, 19).

Nejstarší tvrz zřejmě stála okolo první poloviny 14. století na ostrůvku místního rybníka. Místo, kde tvrz mohla stát nebylo nikdy zkoumáno, tudíž není stoprocentní jistota o její existenci. Bezpečně doložená tvrz byla vystavěna někdy ve druhé polovině 14. století. V roce 1602 ji prameny připomínají jako starou tvrz, která stála poblíž kostela Navštívení Panny Marie a v 18. století byla využita při stavbě sýpky. Nejmladší tvrz byla postavena na konci 16. století a následně přestavěna na zámek dochovaný dodnes nad rybníkem (Úlovec 2004, 19-22).

Bezděkov (k. ú. Bezděkov u Klatov)

Prvně se Bezděkov připomíná roku 1331 a roku 1463 se píše o vsi, tvrzi a dvoře. V roce 1555 je tvrz pustá i dvůr pustý (Profous 1954, 73).

Tvrz a dvůr zde stály od 14. století. Tvrz měla podobu mohutné věže s několika okolními stavbami. Opevnění tvořil vodní příkop a hradební zeď. Tvrz byla dvakrát obléhána a dobytá. Opravy probíhaly po roce 1468. Následně je tvrz opuštěná a roku 1555 již pustá. Později prošla tvrz renesanční úpravou a v 19. století přestavěna v novorománský zámek stojící dodnes a při následných úpravách byl zrušen vodní příkop i hradební zeď (Úlovec 2004, 22-27). Zámek stojí zhruba 200 m na jih od návsi, kde stojí kostel.

Biřkov (k. ú. Biřkov)

První zmínka o vsi pochází z roku 1245, kdy se připomíná Břetislav z Biřkova (Profous 1954, 84).

Tvrz byla postavena nejspíše Otou z Biřkova někdy ve 13. století. Po roce 1485 kdy tvrz patří Janu z Roupova zaniká. Tvrz stávala na východě obce, bývala tvrzí vodní, a příkop napájel Biřkovský potok (Sedláček 1935, 191). V současné době je patrná severní část příkopu, který byl napouštěn vodou. Jeho hloubka činí přibližně 1,5 metru. Tvrziště je porušeno místní zástavbou a komunikací. Jeho tvar je přibližně obdélníkový.

Bílenice (k. ú. Bílenice)

Bílenice se poprvé připomínají roku 1378, kdy je vlastnil Michal z Bílenic. Roku 1415 se dozvídáme o Frymburku, ke kterému patří i Bílenice s tvrzí (Profous 1954, 81).

Roku 1528 je poprvé zmíněna Bílenická tvrz, kdy byla odkázána Častolárovi z Dlouhé Vsi. První tvrz zde stávala od 14. století, kde byla a kdy byla vystavěna je neznámé. Po roce 1550 vznikla tvrz nová umístěná v místě poplužního dvora. (Svoboda a kol. 1998, 27). Podle zprávy z roku 1706 to byla rozměrná stavba obsahující pokoje, kapličku, komory, sklepy mashaus, kuchyni a několik podzemních sklepů se studněmi (Sedláček 1997, 102). V 16. století byla tvrz upravována a dodnes v Bílenicích stojí, na kraji vsi. Jedná se o patrovou budovu s devíti místnostmi v přízemí a dvěma pokoji v prvním patře. (Svoboda a kol. 1998, 27).

Boříkovy (k. ú. Boříkovy)

Prvně se ves připomíná roku 1444, kdy se zmiňuje Oldřich z Košumberka sedící v Boříkovech (Profous 1954, 137).

První tvrz byla vybudována před rokem 1443, neznáme ovšem místo, kde stála ani jak vypadala. Tato tvrz fungovala až do 16. století, kdy zanikla a byla vybudována tvrz nová přímo v poplužním dvoře, stojící v intravilánu vesnice a poprvé je zmíněna roku 1545 (Úlovec 2004, 27-28).

Březí (k. ú. Březí u Čachrova)

První zmínka o vesnici pochází z roku 1379, kdy byla součástí zboží Čachrovského. Na přelomu 14. a 15. století se ves osamostatňuje a v roce 1395 se dovídáme o jejím majiteli Přechovi z Březí (Úlovec 1999, 88).

Stavební podobu tvrže, vystavěné zřejmě někdy ve 14. století lze jen předpokládat, jelikož nemáme žádné písemné prameny. O sídle novém se

dovídáme až po roce 1600 a z Josefských vojenských map zjišťujeme přítomnost poplužního dvora. V roce 1998 provedl J. Úlovec stavební průzkum tvrze v Březí a zjistil několik nových okolností. Poplužní dvůr, jehož součástí je tvrz byl vybudován na nejvyšším místě vsi u rybníka. Výzkum potvrdil, že sklepení pochází z období na přelomu 14. a 15. století, a tudíž náleží stavbě starší tvrze, zbytek dvojkřídlé stavby, půdorysu „L“, je renesančního původu. Po roce 1985 byla stavba necitlivě dobudována a tím získala čtvercový půdorys (Úlovec 1999, 97-98).

Bříza (Březsko)

Zaniklá ves s tvrzí se nacházela mezi Luby a Malou Vískou. Poprvé se ves zmiňuje ve druhé polovině 14. století. Roku 1544 se o Bříze píše jako o Březsku, protože již ves zanikla. Tvrz byla vždy majetkem Loubských z Lub (Sedláček 1935, 164). Lokalizována je poblíž dnešní železniční stanice Luby. Doba vzniku tvrze není jistá (Rožmberský 1986, 295).

Buková (k. ú. Buková u Klatov)

Ves se poprvé připomíná roku 1379, kdy zde měli statky Suda a Ejvan. Další zmínka je až z roku 1574, kdy dvůr v Bukové drží Příchovští. To je také zmíněn poplužní dvůr, který je spolu s dvorem odkázán Kryštofovi Vlasatému z Domslavě. Následně se několikrát změnil majitelé a tvrz beze stopy zaniká (Sedláček 1935, 152).

Bukovník (k. ú. Bukovník)

Bukovník je poprvé zmíněn roku 1251, kdy se připomíná Dobeš z Bukovníka (Profous 1954, 240), který v té době držel tvrz. Ta zřejmě stávala u kostela stojícího zde od druhé čtvrtiny 13. století. Tvrz zcela zanikla v druhé polovině 14. století. Poté zde zůstal stál jen poplužní dvůr (Úlovec 2004, 30-32).

Bystřice nad Úhlavou (k. ú. Bystřice nad Úhlavou)

Poprvé se Bystřice v psaných pramenech objevuje roku 1339 (Profous 1954, 261), kdy je připomínán Sezema z Dolan, který koupil tamní statek (Svoboda a kol. 1998, 62).

Tvrz se poprvé zmiňuje roku 1444, kdy ji držel Oldřich z Janovic. Vystavěna byla někdy ve 14. století. V 15. století byla tvrz upravena a rozšířena. Následně v 16. století byla renesančně přestavěna. Bylo pro ni vybráno strategické místo nad řekou Úhlavou, která tvrz chránila ze západu, ostatní strany chránil příkop a val. Hlavní budovu tvořila čtverhranná palácová stavba, zakomponovaná do dnes stojícího zámku. Pozůstatky tvrze jsou v severozápadní a západní části rozsáhlého zámku. Přesnější podobu tvrze nelze určit, jelikož v 16. století budova prošla razantními úpravami (Úlovec 2004, 32-37).

Dnes na zámku probíhá rekonstrukce.

Čachrov (k. ú. Čachrov)

První zmínka o Čachrově pochází z roku 1352 (Profous 1954, 294), to ves patří Vilémovi, ten taktéž drží Čachrov od doby kolem roku 1380. Jeho rod vlastní Čachrov až do poloviny 15. století. Někdy před rokem 1555 se ves stala součástí panství hradu Velhartice. Z tohoto místa pochází významný rod Čachrovských z Čachrova (Úlovec 2001, 44-45).

Tvrz zde byla vystavěna zřejmě kolem poloviny 14. století, v písemných pramenech se o ní však dozvídáme až roku 1543. V roce 1555 je tvrz zmíněna jako stará a v letech 1568 a 1574 se píše již jako pustá. Po roce 1600 se vedle staré tvrze staví nová budova a v 18. století se k původní nejstarší části tvrze, obytné věži, přistavuje zámek (Úlovec 2001, 45-47). Dodnes stojí v intravilánu Čachrova čtyřpatrový věžový palác obdélného půdorysu. O rozměrech zhruba 17x10 metrů. Přízemí bývalo dvojdílné, první a druhé patro trojdílné. Třetí patro bylo z části vyloženo roubenou komorou a obsahovalo jednu nebo dvě další místnosti. Čtvrté patro bylo zřejmě čtyřdílné. Na budovu tvrze se napojuje renesanční přístavba (Úlovec 2004, 40-41).

Čejkovy (k. ú. Čejkovy)

Čejkovy jsou poprvé v písemné podobě přímo zmíněny roku 1227, jako součást majetku kláštera svatého Jiří na Pražském hradě (Profous 1954, 308). Již před tímto datem máme zmínku o darování zbynického újezdu, jehož částí byly Čejkovy, doksanskému klášteru (Úlovec 2004, 42).

Tvrz je poprvé zmíněna roku 1538, ale fungovala jistě už ve 14. století. Nacházela se na východním okraji vsi, na drobné ostrožně předělené příkopem. V 15. století se areál tvrze rozšířil a byl přistavěn nový poplužní dvůr. V 16. století areál pustne. Architektonickou podobu však známe z kresby po roce 1800, kde je zobrazena již jako pustá. Komplex obsahoval dvoudílnou obytnou věžovitou stavbu, vysokou okrouhlou věž, hradební zeď obklopující komplex a zmíněnou budovu poplužního dvora (Úlovec 2004, 44). Do dnes se zachovaly jen zbytky zdiva v budově gotického poplužního dvora. To je obdélná, šestidílná, patrová budova.

Černíkov (k. ú. Černíkov)

V roce 1379 se poprvé zmiňuje ves Černíkov (Profous 1954, 326), kdy je rozdělena mezi několik držitelů.

Zdejší tvrz se poprvé zmiňuje v roce 1519, kdy tvrz, poplužní dvůr, vesnici a pustou ves Babice prodává Jindřich z Rýzemberka. Druhá a poslední zpráva o tvrzi je z roku 1592, kdy se uvádí jako pustá. Dovídáme se ovšem, kde tvrz mohla stát, a to někde u cesty mezi Černíkovem a Němčicemi (Profous 1954, 326). Jako nejpříhodnější se zdá být umístění u zaniklého pivovaru a rybníka na východě vsi (Bělohávek 1985, 51).

V současné době po tvrzi nejsou patrné žádné viditelné reliikty.

Červené Poříčí (k. ú. Červené poříčí)

Poprvé se ves připomíná roku 1318, kdy je zmiňován Jaroslav s přídomkem z Poříčí (Profous 1951, 440). Od roku 1321 je zmiňován se stejným přídomkem jeho bratr Drslav. Rod Drslaviců drží ves až do přelomu 14. a 15. století a za jejich

panování zde stála začátkem 14. století tvrz. Její přesné umístění však není dosud jasné. Zánik tvrže se předpokládá po roce 1473, kdy byla ves připojena ke Švihovskému panství. Nová tvrz se zmiňuje až roku 1569. Po jejím požáru v roce 1606 byla obnovena a stala se základem pro dodnes stojící zámek (Úlovec 2004, 44-47). Ten stojí u hlavní silnice vedoucí z Klatov do Plzně.

České Hamry (k. ú. České Hamry)

Jediná zpráva o tvrzi je z roku 1625 (Sedláček 1935, 151). Poloha tvrže není známá.

Čímice – Hrádek u Čimic (k. ú. Čímice u Sušice)

První zpráva o Čimicích je z roku 1543, kdy se připomíná samotný název obce (Profous 1954, 348). Historii před tímto datem neznáme, vesnice nejspíš byla součástí panství Rabí. Následně ves spadala pod Žichovický statek. Kdo a kdy přesně tvrz nechal postavit nevíme (Svoboda a kol. 1998, 97).

Tvrziště se nachází asi $\frac{3}{4}$ kilometru od centra Čimic na jihovýchod. Leží na ostrohu, obtékaném Nezdickým potokem. Tvrziště má kruhový půdorys o průměru 25 m. Opevnění tvoří val a příkop ze všech stran kromě západu. Na jihu, za příkopem a valem se nachází zemní val (Wettengl 1992, 32).

Při vlastním průzkumu lokality (obr.4,18,19,20) jsem změřil tvrziště. To v průměru měří 22 metrů. Příkop a val jsou patrné jen na severní a východní straně. Západní strana je chráněna příkrým srázem. Na jižní straně je patrná terénní vlna, zřejmě po bývalém zemním valu. V příkopu na severní straně ležel kamenný blok o rozměrech 40x50 cm. Na několika místech tvrziště jsem shledal drobné vkopy do země (obr. 21), kdy v jednom případě se ve výkopu nacházel kovový předmět.

Defurovy Lažany (k. ú. Defurovy Lažany)

Dříve jen Lažany, o kterých je první zmínka roku 1366, kdy byl vlastníkem Šilhář z Lažan (Profous 1949, 491). O místní tvrzi se poprvé píše roku 1496. Stála na

místě dnešního zámku, v jihovýchodní části vsi, vysoko nad rybníkem. V 16. století byl objekt tvrze renesančně upraven a následně přestavěn na barokní zámek. Bližší informace o bývalé tvrzi nemáme, jelikož nebyl proveden stavební průzkum zámku (Úlovec 2004, 47-49).

V současné době je zámek v soukromém držení (obr. 17).

Dešenice (k. ú. Dešenice)

Dešenice jsou poprvé připomínány roku 1272, kdy je vlastnil Rydkěj z Dešenic (Profous 1954, 381). Ve 14. století patřila ves Čachrovským z Čachrova. Místní sídlo bylo vybudováno někdy během 14. století (Úlovec 2004, 49-51). Z roku 1585 pochází zpráva o majetku Adama z Přednic, který drží ves celou, tvrz, poplužní dvůr s poplužím, dvě krčmy a mlýn (Profous 1954, 381). Během dvou následujících století byla tvrz jen drobně upravována. Výraznější úpravy probíhaly od 17. století do století devatenáctého, kdy se tvrz přestavovala na pivovar. Nejstarší část tvrze bychom zřejmě našli v severní části komplexu ležícího v centru vsi (Úlovec 2004, 49-51).

Dnes se v budově bývalé tvrze nachází úřad městyse a muzeum pivovarnictví.

Dlažov (k. ú. Dlažov)

První zmínka s názvem vsi pochází z roku 1379 (Profous 1954, 389).

Tvrz vznikla až v 16. století za Janovských z Janovic. Stála v centru vsi, spolu s poplužním dvorem. Jednalo se o patrovou budovu nepravidelného půdorysu. Na začátku 20. století byla tvrz ve špatném stavu a v roce 1946 vyhořela a byla zbořena (Úlovec 2001, 62-63).

V dnešní době je plocha, kde tvrz stávala, zastavěna obytnými staveními.

Dlouhá Ves (k. ú. Dlouhá Ves u Sušice)

Poprvé je Dlouhá Ves zmíněna roku 1290, zřejmě stála již před tímto datem. Prvním vlastníkem obce byl blíže neznámý Blajslav. Tvrz zde založili Dlouhoveští

z Dlouhé Vsi, někdy na konci 15. století. Sídlo stávalo u poplužního dvora ležícího v intravilánu vsi. Hradební zeď a vodní příkop ohraničovaly areál, kde stály dvě patrové, podsklepené budovy naproti sobě, z nichž o jedné se uvažuje jako o věži. Renesanční přestavba areálu za Tomků z Čejkov pohltila, při zachování obvodových zdí, obě stavby tvrze do nově vzniklého zámku. Následně, od 16. století proběhlo zrušení vodního příkopu a přístavby nových křídel zámku. Po roce 1945 celý areál chátrá a následně vyhoří a je strhnut roku 1949. Po zámku se zdmí tvrze nezbylo do dnešních dnů nic (Úlovec 2001, 63-66).

Dolany (k. ú. Dolany u Klatov)

Prvně je ves připomínána roku 1232, kdy ji vlastnil Dluhomil a dále Sezima mezi lety 1238–1253. Následně ves drží jeho potomci do konce 15. století. Tvrz byla postavena snad na konci 14. století, na jihovýchodním okraji vsi a tvořil ji věžovitý palác, který byl obehnán kamennou hradbou. Komplex byl obehnán vodním příkopem. Na přelomu 14. a 15. století se tvrz začala upravovat a přistavují se drobnější objekty. Po roce 1679 se tvrz dostává do držení Jezuitského řádu z Klatov. Jezuité tvrz barokně upravují. V 19. století tvrz chátrá a dnes je v neutěšeném stavu (Úlovec 2004, 52-55).

Dolejší Krušec (k. ú. Dolejší Krušec)

Roku 1336 se ves připomíná poprvé (Profous 1949, 429). Tvrz zde vznikla až po polovině 16. století za Beneše Cíle. Jednalo se o obdélnou, patrovou stavbu se sedmi místnostmi v přízemí a osmi v patře. Do 18. století se s objektem neděly významnější změny, až v samém 18. století byla tvrz barokně upravena a přibylo několik nových staveb (Úlovec 2004, 56-60).

V současnosti stojí zámek osamoceně, chátrá a poblíž je pouze několik obytných budov.

Dolní Lhota (k.ú. Dolní Lhota u Klatov)

Tvrz nechal postavit Jan Boček z Vilhartic. Stála jistě mezi lety 1416 a 1446, kdy jsou o ní zprávy. Do konce 15. století spadala tvrz pod Klenovou. Na počátku 16. století tvrz zřejmě zaniká a nebyla obnovena (Sedláček 1935, 151). Místo kde tvrz stávala by mohlo být někde u zrušeného rybníka, dnes louky, nedaleko bývalého zemědělského družstva (Bělohlávek 1985, 64).

Dražovice (k. ú. Dražovice u Sušice)

První zpráva o Dražovicích pochází z roku 1356 (Profous 1954, 462), lze ale předpokládat její vznik ve století předešlém (Svoboda a kol. 1998, 145).

Tvrziště se nachází nad Nezdickým potokem, na severním okraji vsi. Tvrz vznikla snad po roce 1350 a zanikla koncem 15. století. Architektonickou podobu neznáme. Na tvrzišti stála pravděpodobně věžovitá stavba. Na konci 20. století byly zbourány poslední zbytky sklepů, které zbyly po tvrzi, kvůli stavbě obytného domu (Svoboda a kol. 1998, 145). Ten má podle zjištění P. Chotěbora nezvykle silné zdivo, tudíž při jeho stavbě bylo zřejmě využito zdivo tvrze (Chotěbor 1987, 44). Tvrziště má kruhový půdorys. Plošina tvrziště má v průměru cca. 25 metrů. Fortifikaci tvoří vnitřní příkop, val a vnější příkop. Jihozápadní část fortifikace je narušena stavbou obytného stavení.

Drslavice (k. ú. Drslavice u Tupadel)

Ves pochází zřejmě z doby před koncem 13. století. Ovšem první písemná zmínka pochází až z roku 1379, kdy ji vlastnil Bušek z Hlohové. Tvrz je zde poprvé zmíněna roku 1556, za Vlasatých. Tvrz po renesanční a barokní přestavbě stojí dodnes v poplužním dvoře v centru vsi. Jedná se o přízemní budovu o dvou křídlech (Svoboda a kol. 1998, 146-147). V současné době je budova tvrze v soukromém vlastnictví a probíhá na ní rekonstrukce.

Dvořecký Mlýn (k. ú. Rovná)

Tvrz zde stávala nejspíše od druhé poloviny 14. století. Prvním jejím majitelem byl Jakub Brigant. V roce 1378 se o něm píše s přízviskem „ze Dvorce“. O rok

později je majitelem Černík, číšník královny české. V 15. a 16. století tvrz pustne. Jan Wiedersberg z Wiedersberku tvrz koupil v roce 1549 a patřila jeho rodu až do 17. století, kdy Dvořecká tvrz byla připojena k tvrzi Opálka. Poslední majitelé tvrze, Wiedersberkové, si postavili sídlo nové, snad jako součást poplužního dvora, který byl někde poblíž tvrze (Úlovec 2004, 63-65).

Při vlastním průzkumu tvrziště (obr.5) nacházejícího se nedaleko Dvořecké pily, asi 2 km od Strážova, v ohybu cesty vedoucí z Janovic nad Úhlavou na Opálku je dosud dobře rozeznatelný mohutný val, kdysi tvořící hráz vodního příkopu, napájeného z přítoku řeky Jelenky. Samotné tvrziště (obr.11) má nepravidelný oválný tvar o rozměrech cca. 20 x 15 metrů. V jižní části tvrziště je patrná výrazná prohlubeň s relikty původní zdi (obr. 12).

Frymburk (k. ú. Frymburk u Sušice)

Ves i tvrz je ve Frymburku prvně připomínána roku 1318, kdy se píše o Protivovi z Frymburka (Profous 1954, 548).

Tvrz patřila místním vladykům, až na rok 1341, kdy ji částečně držel Drslav ze Šeemberka. Jindřich Munsterberský tuto tvrz dobyl a vypálil při svém tažení roku 1467. Starší tvrz již obnovena nebyla, zato byla postavena tvrz nová. Tu nechali vystavět Branišovští na konci 15. století. Tvrziště po starší tvrzi se nachází na výrazném návrší v centru vsi, kdy samotné tvrziště tvoří zhruba trojboká plošina. Na něm se nacházejí dva zbytky hradby a novověká kaple. Opevnění tvrze je dosud dobře patrné, tvoří ho na severu a východě mohutný příkop a val (Úlovec 2004, 65-67).

Habartice (k. ú. Habartice u Obytců)

Ves se prvně zmiňuje roku 1354 (Profous 1954, 566), kdy se píše o místním kostele. V té době Habartice patřily klášteru v Nepomuku. Starší tvrz zde zřejmě stávala od konce 14. století a byla postavena blíže neznámým Janem, který se připomíná roku 1379. Jediné, co se z tvrze dochovalo jsou sklepy v budově mladšího zámku. Ten zde byla vybudován Jiříkem mladším Příchovským na konci 16. století. Po různých renesančních a barokních úpravách stojí ve vsi dodnes,

jihovýchodně od kostela (Anderle – Rožmberský – Trachta 1993, 1-8). V díle shrnujícím hrady, zámky a tvrze v západních Čechách, je chybně uvedena lokace tvrze nedaleko obce (Bělohávek 1985, 76). Jistým překvapením je neuvedení tvrze v Sedláčkových hradech (Sedláček 1935).

Hoštice (k. ú. Hoštice u Mochtína)

Hoštice se poprvé zmiňují roku 1331 (Profous 1954, 645). Kvůli častým změnám v majetku a podobným názvem vsi s Hoštičkami, a spojením s Obytcemi v roce 1680 není nikdy tvrz v Hošticích přímo zmíněna. Zřejmě zde byl pouze dvůr, který zmíněn je. Pro upřesnění informací o Hoštickém dvoře (tvrzi?) bude nutné dalšího bádání (Rožmberský 1995, 27-29).

Hoštičky (k. ú. Hoštice u Mochtína)

Prvně je zdejší tvrz připomínána roku 1379 (Profous 1954, 645), kdy ji držel Otík, zřejmě z Kydlín. V roce 1680 byly Hoštičky i Hoštice připojeny k Obytcům (Rožmberský 1995, 27-29). Tvrziště je v 19. století popisováno jako obdélné, se zbytky zdí, nacházející se u bývalé hájovny. Materiál ze zrušené tvrze měl být použit na stavbu zmiňované hájovny (Borovský – Hostaš – Vaněk 1899, 20), dnes obytného domu č.p. 27. Ovšem tato lokalizace je problematická, jelikož nekoresponduje s umístěním dvora, který je předpokládán blíže centru Hoštiček (Rožmberský 1995, 29).

Po tvrzišti v dnešní době není ani památky.

Hrádek (k. ú. Hrádek u Boříkov)

První zmínka o Hrádku je z roku 1338, kdy se jako držitel poplužního dvora připomíná blíže neznámý Zdeněk. V roce 1383 se zmiňuje Protiva z Kasejovic, který drží půl tvrze a hořejší dvůr. Existence hradiště, kam bylo kladeno umístění tvrze, však byla vyloučeno po drobném archeologickém výzkumu konaném roku 1998, kdy sběry keramiky byly pouze vrcholně až pozdně středověké. Místo, kde mohla stát tvrz se nachází na vrcholové plošině, asi 250 metrů od vsi, poblíž vrchu

zvaného Na skále. Doklady pro přesnou lokalizaci tvrziště dosud chybí (Hrubý-Parma 1998, 54-57). Dle P. Rožmberského na této lokalitě žádná tvrz nestála, jelikož autoři článku o Hradišti u Boříkov (Hrubý – Parma 1998, 54-57) nevzali v potaz tvrz v Hrádku u Kasejovic, která s majiteli vsi Hrádku u Boříkov úzce souvisí. Do budoucna bude nutné definitivně potvrdit či vyvrátit přítomnost tvrze na popisované lokalitě (Rožmberský 1999, 11-12).

Hrádek u Sušice (k. ú. Hrádek u Sušice)

Prvně je připomínaný Přibyslav z Hrádku roku 1298 (Profous 1954, 743). Tvrz zde stála od 14. století. Palác této tvrze tvoří centrální část zámku. Opevnění tvořil příkop, val a hranolová věž, která byla zničena na konci 20. století. V roce 1568 se tvrz zmiňuje jako pustá. Následně byla za Račínů a Friedricha Desfourse přestavěna na zámek, který stojí v centru vsi a je udržovaný (Úlovec 2004, 83-86).

Hunstruk (mezi Kosmáčovem a Kydlinami)

V roce 1379 se zmiňuje konšel Jan Hunstruk, na počátku 15. století Míka Hunstruk. Roku 1496 se píše o Janovi z Beňov a Hunstruku, ten na začátku 16. století tvrz prodává a stěhuje se na Beňovskou tvrz. Následně tvrz zaniká. Tvrz ležela na cestě mezi Kosmáčovem a Kydlinami, u rybníka, což by ukazovalo na tvrz vodní. Kolem roku 1930 byly znatelné zbytky zdiva a sklepů (Bělohávek 1985, 101).

Při vlastním průzkumu jsem nezjistil žádné stopy po tvrzi.

Chanovice (k. ú. Chanovice)

První zmínka o vsi pochází z roku 1352 (Profous 1949, 6).

Dnešní stavba zámku stojí v severozápadní části obce, na ostrožně s dobrým rozhledem do okolní krajiny. V blízkosti panského sídla se nachází bývalý poplužní dvůr, pozdně románský kostel a bývalá budova pivovaru. Zřejmě na začátku 13. století zde stála tvrz, o které nic bližšího není známo. Na základě stavebně historického a archeologického průzkumu byl do současnosti stojící zámek

rozčleněn na jednotlivé vývojové etapy, kdy nejstarší část odpovídá první polovině 14. století. a nejmladší klasicistním přestavbám. Nejvýraznější změny doznal zámek při barokních úpravách (Hůrková a kol. 2014).

Panské sídlo v Chanovicích je jeden z mála příkladů, kde byl proveden archeologický výzkum a stavebně historický průzkum ze kterého vyšla odborná publikace, pod vedením archeoložky klatovského muzea Jindry Hůrkové.

Chlístov (k. ú. Chlístov)

Chlístov se prvně připomíná roku 1352, kdy se ves píše Chlustau (Profous 1949, 11).

Roku 1471 se poprvé dozvídáme o přítomnosti tvrze, dříve části majetku Zachaře z Hradiště, jako součásti zvláštního statku. Poslední zmínka o zdejším sídle je z roku 1629, kdy ji obýval Racek z Kadova. Následně tvrz zaniká (Sedláček 1935, 259). Dnes v centru vsi, na místě původní tvrze stojí barokní zámek.

Chudenice (k. ú. Chudenice)

Černín je poprvé připomenut k roku 1291, kdy se píše s přídomkem z Chudenic. To je také první zpráva o vesnici (Profous 1949, 67). Rodu Černínů z Chudenic patřil statek po celou dobu jeho existence, což je jediný případ v Čechách. Tvrz zde stávala už ve 14. století, ale písemné prameny se o ní zmiňují až v roce 1564. Jižní část dnešního zámku tvoří pozůstatky původní tvrze, která byla vystavěna na místě nejstaršího sídla. Dříve se jednalo o komplex obehnaný hradbou s baštami na všech nárožích. Hradba a severovýchodní podkovovitá bašta se zachovala dodnes, ostatní tři bašty byly v 19. století zbořeny. V jihovýchodní části stál palác tvořící jádro tvrze. S rozměry zhruba 39x36 metrů. V 18. století se areál rozšiřoval do dnešní podoby zámku, který stojí na severním okraji vsi (Úlovec 2004, 91-96).

Janovice nad Úhlavou (k. ú. Janovice nad Úhlavou)

Ves se poprvé připomíná roku 1290, kdy se píše o Janu Janovském z Janovic (Profous 1949,102).

Zdejší sídlo, hrad, zde uvádím z důvodu dřívější sporné terminologie, kdy někteří autoři používali chybného termínu tvrz. Takto chybné označení bychom našli v publikaci od autorů Hostaše, Vaňka a Borovského, Soupis památek v politickém okrese Klatovském z roku 1899. V tomto případě autoři používají špatný pouze termín tvrz, popis lokality je ovšem přínosný a důvěryhodný. Taktéž špatné označení hradu je v knize Hrady, zámky a tvrze v západních Čechách (Bělohlávek a kol. 1985, 117).

První zmínka o hradu pochází z roku 1290, kdy sídlo vlastní Jan Janovský z Janovic. Roku 1327, se dovídáme o Petrovi z Rožmberka, který koupil místní hrad. Po krátké době se opět vrací do rukou Janovských, kterým hrad patří až do roku 1674. Mezi lety 1520 – 1524 vlastnil Janovické sídlo Petr Suda z Řenče, kdy za jeho držení byl hrad obléhán a pobořen. Po roce 1674 hrad pustne a roku 1788 se píše pouze o ruinách. Od 19. století je na místě bývalého hradu hřbitov. Sídlo bylo umístěno nedaleko kostela v centru vsi. Blatná poloha a úzký vztah ke vsi je typický spíše pro tvrze, tímto se může vysvětlovat dřívější chybná terminologie (Durdík 2000, 222).

Při vlastním průzkumu jsem změřil příkop (obr.14), jehož jižní a západní část je široká zhruba 20 metrů. Severní je širší a měří 30 metrů. Nejhlubší je příkop na jižní straně, jeho hloubka činí cca 3 metry. Jižní a západní částí protéká drobný potok. Z hradební zdi jsem identifikoval její pozůstatky. Samotné tvrziště je zhruba čtvercového půdorysu o rozměrech 40x40 metrů (obr. 6).

Ježovy (k. ú. Ježovy)

Prvně je ves připomínána roku 1251, kdy se zmiňuje Bohuslav z Ježov (Profous 1949, 143). Starší Ježovská tvrz měla být vystavěna někdy ve 14. století, na návrší u zámku. Toto tvrzení ovšem není zatím prokázáno. Doložená tvrz je až z konce 15. století a tvoří dnešní zámek. Ten prošel v 16. století renesanční a v 17. století raně barokní přestavbou. Při barokní úpravě byla k zámku přistavěna kaple (Úlovec 2004, 101-104).

Místo, kde mohla stát starší tvrz jsem neidentifikoval. Zámek je v dobrém stavu a udržovaný.

Jindřichovice (k. ú. Jindřichovice)

První zmínka o Jindřichovicích pochází z roku 1381 (Profous 1949, 154).

Nejstarší Jindřichovická tvrz stála snad již ve 14. století, neznáme ovšem místo, kde stála. Jako první majitel tvrze je zmíněn Drha zvaný Černobýl. Roku 1418 sedí na tvrzi Jan Jalovice z Jindřichovic. Zřejmě v této době již stála tvrz, která je dnes součástí takzvaného starého zámku, v němž lze rozlišit původní zdi, které ukazují, že byla palácová a minimálně trojpodlažní. V 15. a 16. století se zahrnuje do komplexu místního statku tvrz, ves a dvůr. V 18. století byl u rybníka vystavěn tzv. nový zámek, který byl se starým propojen dřevěným mostem (Úlovec 2004, 104-106).

Zámek stojí na kraji Zámeckého rybníka, nedaleko od místní kaple a je udržovaný.

Kašovice (k. ú. Čermná)

Z roku 1341 je nejstarší zmínka, v níž se píše o šlechtici s predikátem z Kašovic (Profous 1949, 211), který zřejmě sídlil na blíže neznámé tvrzi ve vsi, která zanikla asi okolo roku 1450. Někdy po tomto roce vzniká tvrz nová. Zřejmě po polovině 14. století byly Kašovice k Velharticím připojeny pány z Velhartic. Od začátku 15. století po jeho polovinu patřila ves Rožmberkům. Následně se Kašovice opět dostávají do rukou pánů z Velhartic. Od roku 1555 patřila ves i tvrz pod panství Hrádek u Sušice, o 11 let později je tvrz pustá a nebyla už obnovena. Opevnění tvrze se nezachovalo (Úlovec 2004, 108-110).

Zříceniny tvrze se nacházejí cca. 200 metrů na vrchu nad vsí. Nejvíce zachovalá je severní zeď, na níž navazují zbytky obvodových zdí. Zřetelné jsou dvě zdi, které oddělovaly místnosti. Sklep je dnes zcela zavalený. Tvrz měla obdélný půdorys o rozměrech cca. 20x10 metrů (obr. 16).

Kolinec (k. ú. Kolinec)

Románský kostel Sv. Jakuba Většího pochází ze závěru 12. století a stojí na nejvyšším místě městyse. Zmínka o něm je ovšem až z 14. století. Kostel prošel gotickou a následně barokní úpravou, která se dochovala dodnes (Mehautová 1971, 142).

Roku 1290 (Profous 1949, 286) se zmiňuje Svojš, který nejspíš Kolinec založil. V letech 1312 a 1320 jsou připomínáni jeho synové, Albrecht a Oldřich. V období 13. a 14. století zde mělo stát jakési sídlo, o němž nevíme nic. Po roce 1565 vzniká nové sídlo za Vintířů z Vlčkovic, které bylo součástí jižní části zámku. Mezi lety 1967–1969 byl zámek přebudován na školu (Svoboda a kol. 2000, 306), ta stojí v centru vsi.

Koryta (k. ú. Koryta u Bezděkova)

První zmínka je z roku 1316, kdy zde sídlil Něpr z Koryt (Profous 1949, 3014). V roce 1348 se ves dostává do rukou Sobětickým ze Sobětiček, kteří ve druhé polovině 14. století postavili zdejší tvrz. Ta je v písemných pramenech zmiňována od roku 1406. Tvrz zaniká po roce 1467, kdy byla křižáky vypálena. Zaniklá byla jistě roku 1496, to se už píše jen o samotné vsi. Jednalo se o tvrz vodní, jelikož ležela na ostrůvku v Příkopském rybníce. Část tvrže dochované v budově sýpky byla kolem roku 1896 zničena, takže dnes po tvrzi nejsou žádné pozůstatky (Bělohlávek a kol. 1985, 154).

Kosmáčov (k. ú. Kosmáčov)

Prvně se ves zmiňuje roku 1379 (Profous 1949, 316).

V době první zmínky o vsi, zde stála tvrz, kterou od toho roku vlastnili Sobětičtí ze Sobětic (Bělohlávek a kol. 1985, 155). Tvrz zřejmě zaniká roku 1520, kdy byla pobořena a spálena. Tvrziště bylo patrné, za domem č.p.5, ještě v 19. století, dnes je úplně srovnáno se zemí. (Rožmborský-Trachta 1993, 14-16).

Kozí (k. ú. Kozí)

První písemná zpráva o vsi je z roku 1379 (Profous 1949, 346). Není jisté, zda v Kozí stála tvrz nebo jiné panské sídlo, na kterém mohli pobývat Jeníšové z Újezda a Kouskové ze Sobětiček (Sedláček 1935, 255).

Kouskova Lhotka (k. ú. Neznašovy)

Poprvé se Lhotka, jak se dříve Kouskova Lhotka nazývala, připomíná roku 1501. To ji vlastnil Milota Beneda ze Štáhlav. Jan Kousek ze Sobětiček ji držel od roku 1543 a jeho rodu patří až do roku 1686 společně s tvrzí ve Vrhavči. Po tomto roce se Lhotka připojila k panství Týnec, nedaleko Klatov. Po rodu Kousků získala Lhotka svůj přídomek Kouskova. Roku 1542 se poprvé zmiňuje tvrz. Zřejmě vznikla již po polovině 15. století, bohužel to nelze dokázat pomocí stavebního průzkumu ani písemných pramenů. Nejstarší částí tvrze je dvoupatrová hranolová věž; dodnes dochovaná. Vnitřní členění není známé. Tzv. staré stavení, stávalo zřejmě v místech dnešní stodoly. U ní není jistá doba založení v 15. století. Spíše ale vznikla na konci 16. století, kdy byla tvrz i dvůr rozšířen. V 17. století byla věž přestavěna v sýpku a ostatní zmíněné budovy zanikly. Opevnění tvořil rybník, val a hradební zeď, která obepínala jádro tvrze (Anderle – Rykl – Úlovec 1994, 259-272). Dodnes je dobře zachovalá věž bývalé tvrze o rozměrech zhruba 10x10 metrů (obr. 13). Hradební zeď zcela zanikla. Val je patrný za budovou stodoly.

Kratice (k. ú. Kvasetice)

První informace o vsi pochází z roku 1379, kdy je jmenován majitel jednoho místního popluží. V té době snad již stála věžovitá stavba tvrze, dochovaná v panském dvoře mladšího původu. Po roce 1530 jsou Kratice součástí Zelenohorského panství. Následně je na konci 16. století kupuje Ladislav ze Šternberka, který zde zřídil panský dvůr a tvrz. Následně Jaroslav Bořita z Martinic přestavuje původní tvrz, ke které přibuduje dva nové přístavky. Při radikální barokní přestavbě, kdy byla většina gotických zdí zbourána, se z budov tvrze stala sýpka (Švábek 1984, 20-27).

V současnosti stojí bývalá budova tvrze mezi zemědělskými stavbami v Kraticích nedaleko Plánice.

Krutěnice (k. ú. Krutěnice)

Beneš z Krutěnic je prvním doloženým vlastníkem vsi, písemná zmínka pochází z roku 1383 (Profous 1949, 430). Založení vsi se klade na přelom 13. a 14. století. Roku 1457 se píše o poplužním dvoře pronajatém poddaným, tato zpráva poukazuje na přítomnost tvrze, která zřejmě stála od druhé poloviny 14. století do první poloviny 15. století. Kde tvrz stála a jakou měla podobu nevíme. V roce 1650 se píše o druhé tvrzi ležící v poplužním dvoře. Ta byla po roce 1718 přestavěna na hospodářské účely (Úlovec 1996, 163-176).

Křenice (k. ú. Křenice)

První zpráva z roku 1339 se zmiňuje o prodeji vsi a tvrze Sezemou z Dolan klášteru v Chotěšově (Profous 1949, 385). Poloha tvrze ze 13. století není známa, mohla ovšem stát na místě tvrze mladší, která byla vystavěna ve druhé polovině 16. století. Ve století osmnáctém prodělala tvrz přestavbu na sýpku, která stojí nedaleko potoka Merklínky (Úlovec 2004, 131-132).

Kunkovice (k. ú. Kunkovice u Čachrova)

Prvně se o vsi píše roku 1404, jako o části panství v Zavlekově (Profous 1949, 446). Zdejší tvrz byla v centru vsi založena až na konci 16. století, zřejmě kolem roku 1580. V první fázi byla vystavěna patrová obdélná budova s dalšími dostavbami v průběhu následujících století. V druhé fázi byla přistavěna menší přístavba s věží (Rožmberský – Švábek 1987, 67-78).

Dnes budova bývalé tvrze slouží obytným účelům a na fasádě jsou dobře rozeznatelné fáze budování tvrze.

Kydliny (k. ú. Kydliny)

První zmínka o Kydlinách pochází z roku 1352 (Profous 1949, 464). Tvrz stávala východně od kostela, na mírném svahu směrem k rybníku. Na konci 19. století se na místě tvrze nacházel poplužní dvůr (Borovský-Hostaš-Vaněk 1899, 111).

V současné době se ve vsi nenachází žádný pozůstatek po tvrzi.

Lomec (k. ú. Lomec u Klatov)

K roku 1358 je poprvé zmíněna ves Lomec. Místní tvrz vznikla někdy ve 14. století. První její majitelé byli bratři z Rožmberka, později se majitelé často měnili. Kolem poloviny 16. století je statek s tvrzí připojen ke Klenové, v té době tvrz zaniká. Někdy po roce 1549 ji Vidršpergárové obnovují a tvrz funguje do 17. století, kdy definitivně zaniká. Lomecká tvrz stávala u rybníka, na východním okraji vsi, nedaleko poplužního dvora. Tvrz chránil ze západu samotný rybník, u kterého stála. Ostatní strany chránil vodní příkop. Tvrziště oválného půdorysu je dnes zcela ploché, bez jakékoli původní zástavby (Úlovec 2004, 134-135).

Při vlastním průzkumu jsem identifikoval plošinu tvrziště (obr. 8,9).

Lučice (k. ú. Lučice u Chudenic)

V roce 1399 se poprvé připomíná ves, která v tu dobu patřila k hradu Pušperku (Profous 1949, 687). Roku 1531 je jediná zmínka o tvrzi, kterou držel Otík Lučický z Krutěnic (Sedláček 1935, 58). Nic jiného o tvrzi známo není.

Luby u Klatov (k. ú. Luby)

Loubští z Lub jsou poprvé zmíněni roku 1316 (Profous 1949, 686). Vlastnili ves, poplužní dvůr a tvrz až do roku 1544, kdy vše prodávají městu Klatovy (Úlovec 2004, 141). Starší tvrz, z doby předhusitské, byla doložena vegetačními příznaky a tvořila ji palácová stavba, která byla obklopena zhruba 120 cm silnou hradební zdí,

dochovanou v západní části areálu (Svoboda 1993, 43). Nová tvrz byla vystavěna na konci 15. století, sestávala z patrového paláce a věžové brány. Palác obsahoval světnici s vnitřním dřevěným srubem, což dokazují ven vyšpaletovaná okna. Brána disponovala padacím mostem. Dnes jsou budovy tvrže součástí domů čísel 10, 31, 32 a 33 stojících v centru Lub (Úlovec 2004, 141-142). Tvrz byla obehána valem a příkopem napuštěným vodou z Drnového potoka (Borovský-Hostaš-Vaněk 1899, 114).

V současnosti není na povrchu zřetelná žádná část opevnění. Bývalá tvrz je přestavěna k obytným účelům.

Mačice (k. ú. Mačice)

Mačice se poprvé zmiňují roku 1359, kdy je vlastnil vladyka Dobeš až do roku 1368. Tvrz byla vystavěna někdy během 14. století v jižní části poplužního dvora. V 16. století prošla budova renesanční úpravou, která byla ještě donedávna rozpoznatelná díky sgrafitové výzdobě. Při následné barokní přestavbě se z tvrže stává sýpka, která stojí v obci dodnes. V 16. století se na východní straně poplužního dvora staví nové panské sídlo, dnešní zámek (Úlovec 2004, 143-146).

Maleč (k. ú. Maleč)

Samotná vesnice Maleč je poprvé připomínána roku 1382. Ves po celý středověk spadala pod panství Dobruška (Svoboda a kol. 1997, 441). O tvrzi však není jediná písemná zmínka, takže nevíme, kdo ji nechal postavit a pro koho (Kovář 2010, 545).

Rozsáhlé tvrziště se nachází asi 1,2 km od Maleče na severovýchod. Leží v závěru dominantního hřbetu. Východní, severní a jižní stranu chrání svahy. Na západě se terén naopak zdvihá. Celková rozloha tvrziště je 85 x 45 metrů. Tvrz chránil val a vnější příkop. Val je tvořen kamennou sutí. Vnitřní zástavba stála na terénním stupni, na kterém se dnes nalézají pouze kamenná suť. Sběr keramiky zatím nepřinesl žádné výsledky, takže lokalitu nelze přesněji datovat (Kovář 2010, 547- 550).

Malechov (k. ú. Malechov)

Malechovská tvrz je poprvé zmiňována již ve 14. století, kdy snad patřila ke Švihovu. A. Sedláček chybně uvádí vznik tvrze až v 16. století (Sedláček 1935, 56). Pozdější zprávy mnoho informací o místní tvrzi nepřinášejí. Roku 1587 se dozvídáme o Mikuláši Měsíčkovi, který se píše seděním na Malechově. Snad se jedná o stejnou tvrz připomínanou již ve 14. století. Po roce 1706 tvrz pustne. Tvrz stála ve vrchnostenském dvoře, tudíž nemohla stát u Malechova, jak usuzuje A. Sedláček (1935, 56). Tvrz byla zřejmě situována v místě dnešního domu č. 45, který byl postaven na sklepech, pocházejících snad z tvrze (Rožmberský 1996, 4-7).

Malonice (k. ú. Malonice)

Jetřich z Malonic je poprvé zmiňován roku 1318, dozvídáme se tak prvně i o vsi. Starší tvrz vznikla ve 14. století, nevíme, kdy přesně zanikla ani kde stála. Koncem 15. století byla za Škorňů vystavěna tvrz nová, přímo v centru vsi. Její zdivo je obsaženo v severním průčelí zámku. Na konci 19. století byla k severnímu průčelí přistavěna věž, čímž bylo zbořeno část zdiva tvrze. Takto dochovaná budova zámku dnes leží na severu Malonic (Úlovec 2004, 146-149).

Malý Bor (k. ú. Malý Bor)

Poprvé se Malý bor připomíná roku 1243 (Profous 1954, 130), kdy jsou zmiňováni bratři Svojše a Dluhomil s přídomkem z Boru. Po roce 1289 se ves připojila k Velhartickému panství. Zřejmě v té době zde již tvrz stála, prvně je však připomínána až roku 1412, kdy na ni seděl Oldřich z Rožmberka. Roku 1421 byla tvrz vypálena, při obléhání Janem Žižkou. Následně byla obnovena, jelikož se o ní píše v roce 1473, kdy ji král předal Čeňkovi z Klištejna a ze Škvorovce. Tvrz zaniká koncem 15. století, kdy byla připojena k jinému statku. V části vsi zvané „Na

zámcích“ bylo ještě v 19. století patrné tvrziště s příkopy a valy. Jelikož se tvrziště nacházelo u vody, mohly být napouštěny příkopy vodou. Na tvrzišti byly patrné zbytky po zástavbě (Sedláček 1935, 215-216).

Při vlastním průzkumu jsem žádné stopy po tvrzišti nezachytil.

Měčín (k. ú. Měčín)

První zmínka o vsi je z roku 1352 (Profous 1951, 42).

Drslavici ves drželi až do konce 14. století. Starší tvrz stávala od 14. století nejspíš u kostela, kdy za husitské revoluce zanikla. Mladší tvrz byla vystavěna až po roce 1580 v poplužním dvoře nad rybníkem. Jednalo se o dvoupatrovou palácovou stavbu. Po roce 1700 se budova často přestavuje a mění svoje účely (Svoboda a kol. 2000, 453-454).

Měcholupy (k. ú. Měcholupy u Předslavi)

Ves je poprvé připomínána roku 1245, kdy se píše o Amchovi z Měcholup (Profous 1951, 45). Tvrz je prvně zmíněna roku 1536, může být ovšem starší, až z konce 14. století. Panské sídlo je tvořeno obvodovou zástavbou s palácem a věží, má nepravidelný půdorys o čtyřech křídlech. V renesanci byla tvrz přestavěna na zámek, který stojí nedaleko rybníka v centru Měcholup dodnes (Úlovec 2004, 152-155).

Miřenice (k. ú. Miřenice)

Roku 1454 se poprvé zmiňuje ves Miřenice (Profous 1954, 89). Tvrz od konce 14. století zřejmě patřila rytířskému rodu Malonických z Malonic. Historii před koncem 14. století neznáme, ale tvrz zde nejspíš stála, jelikož sběry keramiky určily její dobu trvání od 13. do 15. až 16. století. Zhruba čtvercové tvrziště o rozměrech 45 x 40 m se nachází v nejvyšším bodě Miřenic. Dodnes se dochovaly pouze mohutné valy, které jsou zvláště výrazně novodobě dostavěnou zdí, která tak

ohraničuje areál tvrziště. Jen na jižní straně val chybí, tam totiž stojí dům č.p.1 (Brachtel – Rožmberský 1993, 41-43).

Mokrosuky (k. ú. Mokrosuky)

Vesnice zmíněná poprvé roku 1418, kdy spadá pod Velhartické panství (Profous 1954, 128). V písemných zprávách není tvrz zmiňována. Tvrz zde byla postavena zřejmě v průběhu 15. století, neznámo, z jakých důvodů. Dnes jsou zdi tvrze součástí stavby zámku, ležícího v centru vsi. Opevnění tvrze mělo být tvořeno vodním příkopem (Úlovec 2004, 161-163).

Nalžovy (k. ú. Nalžovské Hory)

První zmínka pochází z roku 1380 (Profous 1951, 177), kdy ves a statek vlastnil Jan z Paběnic. Tehdy zde zřejmě stála tvrz, která se písemně zmiňuje až roku 1473. V roce 1619 byla tvrz poškozena a zřejmě zanikla. Bližší informace o této tvrzi nejsou. Nedaleko od místa, kde stávalo staré sídlo, bylo kolem roku 1630 vystavěno nové. Postaveno bylo jako čtyřkřídlá patrová budova s věžemi v nárožích. Na konci 19. století proběhla přestavba interiérů. Takto zachovaný zámek dodnes stojí na jihu Nalžov (Úlovec 2004, 164-166).

Nedanice (k. ú. Nedanice)

Tvrz zřejmě nestála před rokem 1416, jelikož o ní nejsou žádné písemné zprávy. Jediná zpráva o zdejším sídle je z roku 1596, kdy byly tvrz, ves a dvůr vloženy do zemských desek. Už A. Sedláček uvádí, že po tvrzi není ani památka a tento stav trvá dodnes (Sedláček 1935, 210).

Nemilkov (k. ú. Nemilkov)

Roku 1382 se poprvé zmiňuje ves a bratři Ctibor a Přibík, dovídáme se také o Ahníkovi z Nemilkova. Starší tvrz pocházející z druhé poloviny 14. století snad stávala na místě mladší tvrze, poprvé zmíněné roku 1520. Ta byla vybudována na jihovýchodě vsi, kde se nacházel od roku 1500 poplužní dvůr. Tvrz byla po polovině

16. století přestavěna na zámek, který s pozdějšími úpravami stojí ve vesnici dodnes (Úlovec 2004, 169-171).

V současnosti se zámek rekonstruuje a je v soukromém vlastnictví.

Neprochovy (k. ú. Neprochovy)

První zmínka o vsi pochází z roku 1364, kdy ji vlastnil Boztěch z Neprochov. Tvrz je poprvé zmíněna roku 1391, kdy ji Mikuláš z Lipna věnoval své manželce Bětce. Opět se o tvrzi dozvídáme roku 1543. V 17. století tvrz pustne a v následujícím století je přebudována na sýpku (Sedláček 1935, 263). Sýpka leží na severozápadním okraji vsi.

Nezdice (k. ú. Nezdice na Šumavě)

Ves je zmíněna až koncem 14. století. Předmětná stavba vznikla ve druhé polovině 16. století, kdy část Nezdic patřila Kocům z Dobrše. Zatím není jistá funkce budovy, uvažuje se o rychtě nebo tvrzi. Dnes je objekt součástí domu č.p. 1, stojícího v centru vsi (Svoboda a kol. 2000, 513-514).

Němčice (k. ú. Němčice u Klatov)

Němčice se poprvé připomínají roku 993, kdy jsou zmíněny v listině, kterou dává Boleslav II. Břevnovskému klášteru a Vojtěchu Slavníkovi dané majetky (Bednář-Rykl-Úlovec 1996, 29).

Dodnes je patrný vyzděný příkop (obr. 23) který mohl být napuštěn vodou z nedalekých pramenů. Ten obklopuje obdélné tvrziště, o rozměrech cca. 60x60 metrů, s dochovanou hranolovou věží (obr. 22). Jiné budovy se nezachovaly, zřejmě z důvodu využití dřeva při jejich stavbě. Věž byla vystavěna zřejmě před rokem 1437. Sestávala z přízemí s branou, jednoho patra a polopatra. Následovala renesanční přestavba mezi lety 1524 a 1636. Patro a polopatro bylo nahrazeno

dvěma obytnými místnostmi. Poslední fáze přestavby byla učiněna v 19. století. Jednalo se o zrušení hradeb a schodiště se přesunulo z venku dovnitř tvrze. S tvrzí jistě souvisí hospodářský dvůr, který stojí na západ od tvrze (Bednář-Rykl-Úlovec 1996, 40-46).

Obytce (k. ú. Obytce)

Prvně se ves připomíná roku 1227 (Profous 1951, 250). V té době patřily Obytce klášteru svatého Jiří na Pražském hradě. Roku 1379 už patří Zbraslavovi s Buškem (Úlovec 2004, 174). Tvrz stála snad už ve 14. století, ale poprvé se o ní píše roku 1543. Tvořilo ji několik budov a věž, která byla vybavena padacím mostem. Obranou funkci tvořil příkop napuštěný vodou. V 16. století byla tvrz renesančně upravena a v první polovině 18. století se tvrz přebudovala na barokní zámek. V té době zaniká příkop a věž (Úlovec 2004, 176). Zámek leží v centru vsi, při zámecké zahradě.

Opálka (k. ú. Opálka)

První zmínka je z roku 1392 (Profous 1951, 277). To zde byla vystavěna tvrz a poplužní dvůr Buškem z Opálky. Po častých změnách majitele se roku 1760 tvrz a dvůr připojuje k panství v Bystřici nad Úhlavou (Úlovec 2004, 176-177). Tvrz byla vystavěna v dominantní poloze nad potokem. Jedině na jihu a východě byl zbudován ochranný příkop a val. Budovu tvrze tvořila hranolová obytná věž minimálně o jednom patře. Její rozměry byly asi 12x10 metrů. Opevnění tvořila hradební zeď s věží, kdy obytná budova stála uprostřed. V 16. století byl zrušen příkop a val. Tvrz byla rozšířena a byly postaveny nové budovy. Přes drobné úpravy se takto tvrz dochovala do dnešních dnů (Úlovec 1997, 73-114).

Po změnách majitelů ve 20. a 21. století, kdy byla tvrz ve špatném a neudržovaném stavu, se v roce 2019 nová majitelka tvrze snaží areál tvrze zrekonstruovat.

Otín (k. ú. Otín u Točnicku)

Poprvé se vesnice připomíná roku 1379 (Profous 1951, 306). Tvrz zde stála snad od druhé poloviny 15. století. Písemné prameny ji poprvé zmiňují roku 1550. Stávala na východě vsi, při poplužním dvoře. Dnes je na jejím místě jiná budova. Mladší tvrz, zvaná nová, stála na jihozápad od staré tvrze. Následně je mladší tvrz přestavěna na zámek, který stojí v parku nedaleko návsi. (Svoboda a kol. 2000, 556-557).

Pačejov (k. ú. Pačejov)

Do roku 1305 patřil Pačejov klášteru svatého Jiří na Pražském hradě (Profous 1951, 316). Ve zmíněném roce ho získává Kolda. O tvrzi je jen zmínka, že zde stávala od 14. století. Mezi lety 1378 a 1382 jí vlastnil Oldřich a v roce 1384 Zachař, jeho syn. Oba pocházeli z rodu Dlouhoveských (Sedláček 1935, 216). Místo, kde tvrz stála neznáme. Nevíme ani kdy přesně zanikla.

Petrovice nad Úhlavou (k. ú. Petrovice nad Úhlavou)

Prvně se o vsi dovídáme roku 1379, kdy patřila ke hradu Pajrek. Tvrz zde nechal vybudovat Oldřich z Janovic až kolem roku 1550 a píše se o ní až roku 1648. Tvrz byla vystavěna při poplužním dvoře (Úlovec 2004, 191-192). Jedná se o patrový objekt obdélného půdorysu a rozměrech zhruba 20x10 metrů, ležící na okraji Petrovic.

Petrovičky (poblíž Rohozna)

Ves patřila k panství Janovického hradu. První, kdo ji vlastnil byl Jan Janovský z Janovic. Ten zemřel před rokem 1360 a ves patřila jeho manželce a jeho synům Jindřichovi a Přibíkovi. Roku 1567 se tvrz zmiňuje jako pustá, následně zaniká jak tvrz, tak vesnice. Tvrz a ves se nacházela na jihovýchod od vsi Rohozno. Oválné

tvrziště s vodním příkopem okolo a zbytky zdí se zachovaly do druhé poloviny 20. století. Následně bylo tvrziště při melioraci zcela zničeno (Úlovec 2001, 220-221).

Poleň (k. ú. Poleň)

Poleň je poprvé zmíněna roku 1245 v listině Kladrubského kláštera se jménem Blažeje z Poleně. Tvrz zde byla vystavěna v polovině 16. století (Borovský-Hostaš-Vaněk 1899, 137-142). Dnes se po tvrzi zachovaly jen sklepy v č.p. 13 na kterých je vystavěna nová budova stojící na okraji vsi (Rožmberský 2004, 16-18).

Prostřední Krušec (k. ú. Dolejší Krušec)

Ves vznikla zřejmě až v rozmezí 15. a 16. století. Poprvé je zmíněna v polovině 16. století. Tvrz sloužila svým účelům od 16. po 17. století, kdy se sídlo přesouvá do blízkého Dolního Krušce. Tvrz snad stála na vyšším místě západně od vsi, která ležela u rybníka s potokem. Ve druhé polovině 20. století byla bývalá budova tvrže zbořena (Úlovec 1992, 11-13).

Předslav (k. ú. Předslav)

Prvně se název vsi zmiňuje roku 1352 (Profous 1951, 464). Tvrz je zde poprvé připomenuta roku 1483 (Sedláček 1935, 168). Od tohoto roku ji držel Petr z Damnice. Stávala u kostela, na severu vsi, kde byl rybník. Přesnou podobu tvrže neznáme, byla totiž v první čtvrtině 20. století nahrazena novou budovou sokolovny. Zůstala pouze věž tvrže, která byla ještě v 16. století přebudována. Dnes je věž připojena k budově sokolovny (Úlovec 2004, 199-201).

Sobětice (k.ú. Sobětice u Klatov)

Samotná ves vznikla někdy kolem 14. století. Jednu část vsi vlastnil měšťan z Klatov, Genglin. Druhá část byla vlastněna Sobětickými ze Sobětic, o těch je zmínka roku 1348. Tvrz byla vystavěna zřejmě již v první polovině 14. století.

Poprvé je ovšem zmíněna roku 1514. Roku 1520 byla tvrz vypálena a posléze obnovena (Úlovec a kol. 2005, 723).

Tvrz stávala na ostrůvku v rybníce (obr. 10) na severu Sobětic. Dnes je patrný pouze ostrůvek, zbytky zdiva tvrže chybí. Hned u rybníka se nacházel poplužní dvůr. V Soběticích ovšem nebyl jediný, proto se uvažuje o možnosti, že ve vsi stálo i více tvrzí (Úlovec a kol. 2005, 724).

Soustov (k. ú. Soustov)

První zmínka o vsi je z roku 1379 (Profous-Svoboda 1957, 138). Tvrz zde byla vystavěna zřejmě po roce 1539, kdy ves držel Oldřich. Je však možné, že ji před tímto rokem nechal postavit jeho otec Smil z Janovic. Tvrz plnila svou funkci až do 19. století, kdy byla připojena k nedalekým Mileticím a zanikla. Tvrz stála na pozemcích, kde dnes stojí domy č.p. 26, 28 a 31 (Bělohlávek a kol. 1985, 314).

Srbice (k. ú. Srbice u Mochtína)

První zmínka o Srbicích pochází z roku 1379, kdy je vlastnili Sezima a Zbyslav (Profous – Svoboda 1957, 151). Tvrz zde stávala již ve 14. století. Jak vypadala ovšem nevíme. Na jejím místě byla zřejmě postavena mladší tvrz, zmiňovaná poprvé roku 1544. Tato mladší tvrz s poplužním dvorem je písemně doložena až do období kolem roku 1630. V té době k tvrzi patřila vápenice s lomem, pivovar a ovčín (Úlovec 2004, 211-213).

Tvrz v současnosti stojí nad místním rybníkem a slouží jako obytný dům.

Stará Lhota (k. ú. Stará Lhota)

Tvrz je zde připomínána pouze dvakrát, poprvé roku 1461, kdy ji vlastnil Břeněk z Janovic a následně že zpusťla (Sedláček 1935, 150). Žádné jiné zprávy o tvrzi nejsou, tudíž nevíme, ani kde stála.

Stradaly (k. ú. Šimanov na Šumavě)

Zmínky o tvrzi jsou až ze 16. století. Před koncem tohoto století mělo sídlo patřit Kraselovským z Kraselova. Ovšem v 16. století je tvrz již pustá (Sedláček 1935, 103). Více o tvrzi nevíme.

Střeziměř (k. ú. Střeziměř)

Ves je poprvé zmíněna k roku 1360, kdy tu měl sídlo Volkmar, který měl podací právo k nedalekému Chlístovskému kostelu. Tvrz byla vystavěna okolo druhé poloviny 14. století. První přímá zmínka o tvrzi je až z roku 1526 a dále je zmiňována až do století sedmnáctého. Stávala spolu s poplužním dvorem poblíž rybníka, na severovýchodě Střeziměře, to je zřejmé z mapových podkladů Josefínského vojenského mapování z 18. století a katastrálních map z 19. století. Sídlo bylo zřejmě chráněno valy a příkopy napuštěnými vodou. Dnes je tvrziště srovnáno se zemí a nejsou na něm žádné pozůstatky tvrze. Architektonickou podobu však známe, a to z veduty, která je umístěna v Týneckém zámku. Zobrazen je poplužní dvůr, věžovitá stavba tvrze, pobožená patrová stavba přilehající k tvrzi, věžovitá brána a další stavby nesouvisející s tvrzí (Úlovec 1994, 26-32).

Svojšice (k. ú. Svojšice u Sušice)

Roku 1366 se píše o prvním majiteli vsi, Ondřejovi (Profous – Svoboda 1957, 261). Jeho potomci ves drželi až do konce 14. století. Poté ves vlastnil rod Cílů ze Svojšic, až do začátku 17. století. Nejstarší tvrz zde byla vystavěna zřejmě už v polovině 14. století a stála na ostrůvku místního rybníka. Není známo, kdy zanikla. Mladší tvrz je poprvé zmíněna roku 1543, kdy ji držel Petr z rodu Cílů ze Svojšic. Vznikla zřejmě v polovině 15. století. Areál tvrze a poplužního dvora se rozkládal mezi rybníkem a návsí. Samotná tvrz, dochovaná dodnes, má obdélný půdorys o rozměrech 9,5x14,5. Je to věžovitá stavba o třech patrech. Nad posledním patrem dříve stál ochoz. Budova tvrze byla, neznámo, kdy zasažena požárem a při její následné opravě byla upravena pro hospodářské činnosti. Na konci 19. století byla k původní tvrzi přistavěna patrová budova zámku (Švábek 1987, 58-67).

Svrčovec (k. ú. Svrčovec)

První zmínka o Svrčovci je z roku 1334 (Profous – Svoboda 1957, 263), o dva roky později se dovídáme o Oldřichovi ze Svrčovce. Tvrz se výslovně zmiňuje roku 1510, kdy byla prodána Janovi Jeníškovi z Újezda. Existuje však ještě starší zmínka z roku 1484, zde ale výslovně připomenuta není (Úlovec a kol. 2005, 800-801). Tvrz byla vybudována ve východní části vsi, při toku Úhlavy. Jednalo se o typ tvrze s obvodovou zástavbou, která je typická pro konec 13. až polovinu 14. století. Budova byla vymezena hradební zdí a měla kruhový tvar. Dodnes se zachovala severní a jihovýchodní část původní tvrze, jedná se o patrové budovy stojící na okraji vsi (Chotěbor 1987, 202).

Štěpánovice (k. ú. Štěpánovice u Klatov)

Poprvé se o vsi dovídáme, když je zmiňován roku 1352 zdejší kostel (Profous – Svoboda 1957, 297). Prvně se tvrz připomíná roku 1454, kdy ji vlastnil Jindřich Tréhuba ze Štěpánovic. Tehdy se v přízemí tvrze nacházely dva pokoje a čtyři komory a v prvním patře tři pokoje, dvě komory a tři sýpky. Přesná doba vzniku nelze určit, jelikož na stavbě chybí výrazné architektonické prvky. Roku 1545 je tvrz zmíněna jako pustá, za nějaký čas je ovšem obnovena. V 18. století tvrz opět pustne a je přebudována na sýpku. Do dnešní doby se dochoval pouze věžový palác. (Úlovec 2004, 216-217). Ta dodnes stojí nedaleko kostela na severu vsi a rozpadá se.

Tajanov (k. ú. Tajanov u Tupadel)

První zprávy o Tajanově máme ze 13. století, přesněji z roku 1289, kdy Klatovskému špitálu daruje Konrád z Pomuka místní dvůr. Roku 1531 se poprvé píše o místní tvrzi a zemanském dvoře. Zmínky o zdejším sídle jsou dohledatelné až do roku 1692, po tomto datu tvrz pustne a zaniká. Ovšem ještě v 19. století byly patrné zbytky zdiva u parcely domu č.p. 15, nedaleko kostela (Bělohlávek 1985, 342-343).

Tedražice (k. ú. Tedražice)

Prvně se ves připomíná roku 1395, kdy patřila jako zboží k Velharticím (Profous-Svoboda 1957, 317).

Místní tvrz vznikla zřejmě za Děpolta, někdy před rokem 1471. V písemných pramenech se zmiňuje až roku 1570. Tvrz sestávala z mohutné hranolové věže o velikosti 10,5 x 9 metrů, jak vyplývá z nákresů z roku 1850, která byla obehnána hradbou a příkopem. Na přelomu 15. a 16. století byla část opevnění nahrazena novou budovou. V 16. a 18. století probíhaly drobné úpravy objektu. Po polovině 19. století byla zbourána věž a část přístavby u ní. Z původní tvrže se až na zbytky obvodových zdí v mladší budově tvrže, stojící nedaleko návsi, nezachovalo nic (Úlovec 2004, 223-226).

Těchonice (k. ú. Těchonice)

První známý vladyka s přídomkem z Těchonic je Zdislav. Píše se o něm roku 1331 (Profous – Svoboda 1957, 320). V roce 1365 drželi tvrz tři bratři. Po několika dalších majitelích tvrže se roku 1543 zmiňuje jako pustá. Tvrz ležela na blíže nespecifikovaném ostrohu u vsi (Sedláček 1935, 263).

Těšetiny (k. ú. Těšetiny)

Prvně se Těšetiny připomínají roku 1379 (Profous-Svoboda 1957, 330).

Tvrz zde vznikla nejspíš již ve 14. století, kdy je připomínán Vilém, jako majitel největší části vsi. Nevíme ovšem jak vypadala, jelikož na jejím místě vyrostla tvrz nová, snad na konci 16. století. Jednalo se o přízemní budovu obdélníkového půdorysu. Tvrz byla následně za renesance zvětšena a ve 20. století opravena (Úlovec 2004, 226-228).

V současné době se původní budova tvrže nachází pod č.p. 1, na okraji vsi.

Těšnice (k. ú. Kamýk u Švihova)

poprvé se ves zmiňuje roku 1379. První doložený majitel zdejší tvrže byl roku 1416 Liděř z Těšnice. Roku 1420 se připomíná jeho syn, který tvrz držel. Po něm

držel tvrz Jan Bleh z Těšnice a jeho synové. Kdy tvrz přesně zanikla není známo. Stála zřejmě poblíž vsi v Těšnickém lese, kde se nacházely zbytky opevnění (Bělohlávek a kol. 1985, 344-345).

Při vlastním průzkumu jsem žádné stopy po opevnění ani tvrzi nezjistil.

Třebomyslice (k. ú. Třebomyslovice u Horažďovic)

Ves je poprvé připomenuta roku 1381 (Profous-Svoboda 1957, 362). Tvrz je zde zmíněna roku 1513, kdy ji drželi Chrastiští z Chrastu. Ti tvrz drželi až do roku 1558, kdy ji prodali. Po roce 1699 se ves připojuje k Horažďovicím a tvrz pustne (Sedláček 1935, 216-217). Místo, kde tvrz stála není známé.

Tukleky (zaniklá ves)

Tukleky se nacházely u vsi Makov, 3 kilometry od Měčina na jih, mezi vrchy Ptín a Haškovec. Roku 1413 se poprvé ves připomíná a už tehdy zde stála tvrz. Na té seděl Jan starší z Tuklek. Před rokem 1558 se ves připojila ke Švihovu a ve zmíněném roce se o ní píše jako o pusté. Tím ztratila funkci i místní tvrz, která taktéž pustne. Po krátkém znovuosídlení se opět roku 1596 o Tuklecích píše jako o vsi pusté a roku 1771 se zmiňuje „niva na Tuklecích“ (Bělohlávek a kol. 1985, 363).

Tupadly (k. ú. Tupadly u Klatov)

První zmínka o Tupadlech je z roku 1331, to ves patřila k Bezděkovu. Tvrz vznikla v druhé polovině 14. století, kdy ji zřejmě nechal vystavět Strojník z Trubec, nebo jeho syn Strojník z Tupadel. Následně tvrz a ves často měnily majitele až do roku 1548 kdy se o tvrzi píše jako o pusté. Tvrziště (obr. 7, 15) je situováno v severní okrajové části vsi, na úpatí kopce. Má čtvercový tvar se zaoblenými rohy, o rozměrech 38 x 36 m. Na východním nároží je patrna drobná zídka z nasucho kladených kamenů. Dosud je zřetelný příkop a val, stopy po zástavbě chybí. Příkop byl možná napouštěn vodou z nedalekého rybníka (Jankovská – Kausek – Rožmberský 1997, 49–54).

Týnec (k. ú. Týnec u Janovic nad Úhlavou)

Ves Týnec se poprvé připomíná roku 1227, kdy ji vlastnil klášter svatého Jiří na Pražském hradě (Profous-Svoboda 1957, 408). Tvrz zde stála od druhé půle 14. století a roku 1555 se zmiňuje jako pustá. Následně byla tvrz před rokem 1581 opravena. Po roce 1700 se začal stavět objekt nový, zřejmě poblíž starší tvrze, u které není jisté, kde přesně stála. Stavba vystavěná po roce 1700 je barokní zámek poblíž kostela, stojící na dominantní vyvýšené poloze v centru obce dodnes (Úlovec 2004, 233-238).

Ujčín (k. ú. Ujčín)

První zmínka o vsi pochází z roku 1379, kdy zde sídlil Častoslav a vlastnil šlechtický statek. Následně zde sídlil Oneš, zmiňovaný roku 1385. Zřejmě v tomto období 14. století zde stávala tvrz, která zcela zanikla. Nejspíš na stejném místě byla přelomu 16. a 17. století vystavěna tvrz nová, stojící nad řekou Ostružnou, na jižním okraji vsi dosud (Úlovec 2004, 239-240).

Újezd u Chanovic (k. ú. Újezd u Chanovic)

Stávala zde tvrz zmiňovaná roku 1366, kdy je v té souvislosti připomínán Pešek Kachovec. Zanikla zřejmě kolem poloviny 17. století, kdy byl Újezd připojen k Chanovicím (Sedláček 1997, 271). Žádné jiné zprávy o tvrzi nemáme.

Újezd u Štěpánovic (k. ú. Štěpánovice u Klatov)

K roku 1379 se váže první zmínka o vsi Újezd (Újezdec), kdy ji vlastnil Oldřich. Počátkem 15. století je Újezd připojen ke Štěpánovicím. V letech 1516 a 1545 je Újezd i s tvrzí zmíněn jako ves pustá. Tvrz byla vybudována někdy ve 14. století v prameništi potoka. Tvrziště bylo kruhové s vodním příkopem. V 15. století tvrz zaniká. Do 19. století byl stále patrný sklep tvrze. Dnes je tvrziště srovnáno se zemí (Úlovec a kol. 2005, 900).

Újezdec (k. ú. Újezdec u Měcholup)

Jediná zmínka o tvrzi pochází z roku 1513, kdy město Klatovy prodává zdejší tvrz (Sedláček 1935, 168). Jiné zprávy o tvrzi nemáme.

Úloh (k. ú. Úloh)

První zpráva o vsi pochází z roku 1352. Tehdy zde stával kostel svatého Petra a Pavla. U starší tvrze z 14. nebo 15. století nelze určit místo, kde stávala, jelikož pro to nejsou písemné podklady. Mladší tvrz stávala v poplužním dvoře a sloužila svým účelům od 16. po 17. století, kdy byla zbořena (Úlovec, J 1996, 27-33).

Vatětice (k. ú. Vatětice)

Tvrz vznikla po roce 1634. Po roce 1945 byla zbořena (Úlovec a kol. 2005, 920-921). Nic jiného o tvrzi není známo.

Veselí nad Úhlavou (k. ú. Veselí nad Úhlavou)

Kdy přesně Veselí vzniklo není známé. První zmínka je až z roku 1379, kdy ves držel jakýsi Stach. Tvrz zde stávala od druhé poloviny 14. století, jednoznačně je tvrz zmíněna až roku 1524. Následně byla renesančně upravena. Podoba tvrze není známá, protože tvrz byla přestavěna na zámek (obr. 26). Ten stojí v intravilánu vsi dosud (Úlovec 2001, 89-105).

Viteň (k. ú. Viteň)

Poprvé se ves připomíná roku 1379 (Profous-Svoboda 1954, 559).

Poté co se Viteň oddělila od Opáleckého panství, byla zde postavena tvrz. Prvně ji vlastil Valkoun z Adlaru mezi lety 1386 až 1393. Následně ji držel Jan s Krásného dvora do roku 1404. Před rokem 1544 se tvrz opět vrací pod Opáleckou tvrz a pustne (Sedláček 1935, 150-151). Kde tvrz stála není zjištěno.

Vícenice (k. ú. Vícenice u Klatov)

První písemná zmínka o Vícenicích je z roku 1348, kdy je zmíněno věnování vsi Jindřichem ze Sobětic Kateřině z Knína (Profous – Svoboda 1957, 537). Tvrz zde zřejmě stávala. Roku 1379 se píše o majiteli vsi, Drslavovi ze Stropčic. Roku 1544 byla tvrz jistě zaniklá (Sedláček 1935, 57). Více o tvrzi nevíme.

Vlčkovice (k. ú. Vlčkovice u Kolince)

První zmínka je z roku 1227, kdy ves drží klášter svatého Jiří na Pražském hradě (Profous – Svoboda 1957, 575). Tvrz zde stála minimálně od roku 1447, kdy se připomíná Mareš z Vlčkovic. Po častém střídání majitelů se na konci 17. století stává tvrz pustou a následně zaniká. Tudíž není jisté kde tvrz stávala ani jak vypadala (Bělohávek a kol. 1985, 386).

Vrhavec (k. ú. Vrhavec u Klatov)

Prvně se o vsi z písemných zpráv dovídáme roku 1379 (Profous – Svoboda 1957, 630). Místo, kde se nacházela tvrz leží na jihu vsi, jde zřejmě o místo odkud se dále šířilo osídlení. Tomu napovídají sběry keramiky datované do 13. až 15. století. Tvrz zde stála zřejmě od poloviny 16. století, zmíněna je ovšem až roku 1635. Díky vedutě na zámku v Týnci známe podobu tvrze z období kolem roku 1750. Zobrazena je hranolová, trojpodlažní věž, patrová palácová stavba a v pozadí je zřejmě dvůr. Ze zjištěných okolností, zejména průzkumu sklepních prostor pod dnešním obytným domem, je možno soudit, že zobrazená věžovitá stavba je možným pozůstatkem předchozí tvrze gotické. (Anderle – Rykl – Úlovec 1994, 259-272).

Dnes se areál vyobrazený na vedutě nachází u domu č.p. 14, nad místním rybníkem, při hlavní komunikaci do Klatov. Budovy jsou udržované.

Vřeskovice (k. ú. Vřeskovice)

První zmínka o vsi, je z roku 1352 (Profous – Svoboda 1957, 33). Tvrz byla postavena někdy začátkem 14. století, z písemných pramenů se o ní dozvídáme až koncem zmíněného století. Vystavěna byla v dominantní poloze v centru vsi, naproti kostelu sv. Jana Křtitele. Velikost a architektonická podoba nám není známa. Místo, kde tvrz stávala, je zastavěno. Dochovala se pouze nízká kamenná zídka, snad zbytek hradební zdi. Ta byla ovšem vidět ještě v první polovině 19. století jako vysoké torzo (Úlovec 2004, 256-258).

Výrov (k. ú. Malechov)

Ves je poprvé zmíněna roku 1391 a v té době ji držel Jindřich z Výrova (Profous – Svoboda 1957, 34). Tvrz zde stála zřejmě již od počátku 15. století, kdy ji obývali Jindřichovi příbuzní. Ti zde sídlili až do roku 1454, kdy se píše o posledním držiteli Janovi z Výrova. Ovšem první písemná zmínka o tvrzi pochází až z roku 1564, kdy Švihovští dvůr a tvrz prodali. Následně tvrz zaniká. Zřejmě se jednalo o tvrz vodní, která stála na vyvýšenině na pozemku za domem č.p. 1 (Bělohlávek a kol. 1985, 397-398).

Zavlekov (k. ú. Zavlekov)

Prvně se ves připomíná roku 1369 (Profous-Svoboda 1957, 740). Tvrz zde byla vybudována Dluhomilem, pánem z Velhartic, někdy na začátku 14. století. Z konce 14. století pocházejí první písemné zmínky o ní. Jeho potomci tvrz drželi až do roku 1480, kdy ji prodali Půtovi Švihovskému z Rýzmběrka. V roce 1544 je tvrz pustá. V polovině 19. století byly pozůstatky po tvrzi opraveny a byla přistavěna věž. Takto upravená tvrz stojí v Zavlekově dodnes na skalnatém výběžku, na severu obce (Úlovec 2004, 259-262).

Zborovy (k. ú. Zborovy)

Zborovy zřejmě vznikly někdy ve 12. století, stáří vsi dokládá románská rotunda sv. Jana Křtitele, která zřejmě pochází z první poloviny století třináctého. Poprvé je kostel v písemných pramenech připomenut roku 1384. Dnes je dochován v barokním stylu (Merhautová 1971, 364). Samotná ves se poprvé zmiňuje roku 1418 (Profous – Svoboda 1957, 748).

Tvrz se nacházela asi 400 metrů od Zborov, na vršku Hrádek. Kdo a kdy tvrz nechal vystavět zatím není jasné, chybí písemné podklady a archeologický průzkum zde zatím neproběhl. Jedna z hypotéz je, že by tvrz byla vystavěna k ochraně majetku Nepomuckého kláštera v okolí Zborov, pak by fungování tvrze spadalo do období 13. a 14. století. Tvrziště má rozměry cca. 40 x 20 metrů. Kromě východní strany tvrziště chrání příkop. Na východě tvrziště jsou patrné dvě jámy, možné doklady po zástavbě. Na severozápadě za příkopem jsou známky dalšího opevnění (Úlovec a kol. 2005, 1038-1039).

Zdouň (k. ú. Tedražice)

Roku 1257 se poprvé ves připomíná díky Dluhomilovi ze Zdouně. Dnes ves ani tvrz neexistují, zanikly při spojení s Velharticemi na konci 14. století. Jediným pozůstatkem po vsi je kostel svatého Vavřince (Merhautová 1971, 366), který byl vystavěn mezi lety 1270 až 1280. Věž kostela byla postavena později a připomíná existenci zdejší tvrze. Obě budovy byly propojeny lávkou, zřejmě proto, že kostel skýtal ochranu před možnými útoky. Obvodové zdi tvrze byly zjištěny při kopání hrobů před věží kostela a jsou tedy dochovány pod zemí v místě dnešního hřbitova (Úlovec 2004, 263-264).

Žichovice (k. ú. Žichovice)

Prvně se ves připomíná roku 1045 (Profous – Svoboda 1957, 843), kdy ji Břevnovský klášter dostal od Břetislava I. Zřejmě v období, kdy vesnici vlastnil Břevnovský klášter, zde stála tvrz. Ta je připomínána roku 1360, kdy se píše o Rackovi a Oldřichovi ze Žichovic. Kde tvrz stála a jak vypadala nevíme, jelikož zanikla. Nová tvrz byla vybudována někdy po roce 1563 a dnes je přebudována na zámek, stojící v intravilánu vsi (Úlovec 2004, 268-270).

5 PROSTOROVÁ DISTRIBUCE TVRZÍ

Výrazná koncentrace tvrzí na území okresu Klatovy je v okruhu měst, zejména Klatov a Sušice. Je otázkou nakolik se na této skutečnosti podíleli členové městského patriciátu, kteří nabývali svobodné statky a jejichž synové poté zakládali nové zemanské rody. Některé příklady známe z Klatov. Tak v r. 1504 zakoupil kupec Jíra statky Dešenice a Bukovou a jeho syn Jan se stal zakladatelem tamějšího vladyckého rodu. Podobně syn kupce Jana Peka založil vladycký rod Peků z Římsu, kterým patřil Bezděkov (Boldan 2010,147n). Poměrně hustá síť tvrzí se vyskytuje také při cestách z Klatov směrem na Sušici, Horažďovice a Plzeň. Od Klatov na západ a jihozápad výskyt vrchnostenských sídel slábne. Tvrze se nevyskytují v oblasti příhraničí, kde se ve vyšší nadmořské výšce rozkládá dnešní Národní park Šumava. Tato absence je zřejmě zapříčiněna pozdním osídlením horských oblastí. Při porovnání výskytu tvrzí v okolí Klatov a Horažďovic, můžeme konstatovat, že na Horažďovicku je hustota tvrzí mnohem nižší. Tento rozdíl by bylo možné pravděpodobně vysvětlit menší rozlohou velkých pozemkových majetků panských rodů na Plzeňsku (obr. 28), jak konstatovali ve své práci Z. Hojda a J. Pešek (tíž 1979, 128). Na východě sledované oblasti se rozkládá rozlehlý majetek cisterciáckého kláštera Nepomuk (obr. 29), což by mohlo vysvětlovat absenci tvrzí v oblasti Plánice (Hojda – Pešek, 110). V jižní partii okresu uvádí soupisová literatura majetky příslušející k hradům Rábí a Velhartice (Šimák 1938, 537-538). Otázce pozemkového vlastnictví by bylo zapotřebí věnovat větší pozornost. Výraznou kumulaci soliterních sídel na rozhraní Klatovska a Domažlicka konstatuje D. Novák (tíž 2019, 336) a vysvětluje ji speciálním sídelně – historickým vývojem oblasti.

5.1 Vazba na reliéf

Tvrze na Klatovsku zauímají několik poloh. První z nich zahrnuje umístění tvrže ve výrazné poloze převyšující okolí, jako je terénní hrana, ostrožna nebo terasa. Jedná se například o tvrze a tvrziště Čímice, Frymburk, Chanovice, Maleč a Zborovy. Další kategorií je umístění sídla ve svažitém terénu. To jsou například tvrze Kouskova Lhota, Štěpánovice a Březí. Většina tvrzí je však umístěna v

rovinatém terénu. Jedná se ku příkladu o tvrze v Červeném Poříčí, Dvořeckém Mlýně, Lubech u Klatov, Obytcích a Srbicích. Je zajímavé, že v přehledu konstatuje D. Novák naopak preferenci výrazných, částečně chráněných poloh, zejména u objektů vzniklých do konce 15. století (Novák 2019, 326). Ve 23 případech tuto nevýhodnou polohu kompenzuje využití vodních překážek, jako jsou rybníky, řeky nebo vodní příkopy. Vodní příkop chránil tvrz Biřkov, Dvořecký Mlýn nebo Němčice. Rybník plnil ochranou funkci například tvrzím Lomec, Sobětice nebo starší tvrzi v Běšinech. Toto konstatoval i D. Novák ve svém přehledu. Vodní plocha byla důležitou součástí stavby v její bezprostřední blízkosti především u sídel ze 14. století a pozdějších (Novák 2019, 327). Lokalit chráněných vodním prvkem však mohlo být více, jelikož příkopy byly často zasypávány a dnes nejsou patrné a stejně tak mohly zaniknout i rybníky.

5.2 Vazba na vesnická sídla

Většina tvrzí na vybraném území se úzce váže na vesnické sídlo. pokud o nich hovoříme, pracujeme s dnešní polohou a rozlohou jádra vsi. Metodicky lepší by bylo pracovat s historickými mapami. Některé tvrze se se nacházejí přímo v jádru vsi, kterým je většinou náves. Jedná se například o lokality Dešenice, Lomec nebo Vřeskovice, těchto lokalit je celkem na Klatovsku 18. Další možností je umístění opevněného sídla v intravilánu, nikoliv však ve středu či na návsi. V této poloze se nachází většina tvrzí a tvrzišť, celkem jich je 39. Jsou to například lokality Čachrov, Červené Poříčí nebo Němčice. Podobná situace byla zjištěna na Kladensku (Novák-Vařeka 2014,460). Některé tvrze se nacházejí v extravilánu v blízkosti vsi. Jsou to například lokality Čímice, Maleč a Zborovy. Podobných lokalit je celkem v okrese 10. V některých případech registrujeme zaniklou ves s tvrzí. Jedná se o Břízu (Březsko), Petrovičky, Tukleky a Újezd u Štěpánovic.

5.3 Vazba na hospodářské zázemí

Poplužní dvůr a tvrz tvoří provázanou dvojici, doloženou na většině zkoumaných lokalit. Některé tvrze jsou nebo byly součástí mladšího hospodářského dvora. Jedná se například o lokality Dolejší Krušec, Krutěnice a Srbice. Můžeme předpokládat, že se dvůr nacházel v předpolí tvrze, ovšem u některých tvrzí chybí

doklady dochovaných pozůstatků, což může být způsobeno stavem zachování terénní situace. Na sledovaném území by se mohlo jednat o tři lokality (Čímice, Maleč a Zborovy). Velmi pravděpodobně lze lokality zařadit mezi hrádky.

5.4 Vazba k vodním tokům

Vodní prvek je při řešení otázek spojených s tvrzemi velmi důležitou součástí. Tvrze většinou leží při řece, říčce nebo vodoteči nižšího řádu (obr. 3). Častou součástí areálu tvrze je rybník (předpokládáme, že dnešní rybník může mít taršího předchůdce). Důležitým tokem na Klatovsku je řeka Úhlava. Kolem ní se kumuluje velká skupina tvrzí. Například jsou tyto lokality: Beňovy, Bystřice nad Úhlavou, Červené poříčí, Dolní Lhota, Malechov a Výrov. Rybník jako součást tvrze můžeme pozorovat například na těchto lokalitách: Běšiny, Lomec, Sobětice a Střeziměř. V několika případech tvořil vodní prvek důležitou fortifikační úlohu. Jde například o lokalitu Dvořecký Mlýn. Pro Horažďovicko a Sušicko je významným tokem Otava a její přítoky, při kterých se tvrze nachází.

6 FORMÁLNÍ VLASTNOSTI A KATEGORIE TVRZÍ

Z celkového počtu 114 posuzovaných tvrzí je 9 dochovaných v nadzemní části (relikty původní zástavby) a 14 lokalit je dokumentováno jako tvrziště. 41 tvrzí pohltila mladší zástavba, 33 tvrzí zaniklo a jejich pozůstatky neznáme a u 17 si nejsme jisti, zda vůbec existovaly (obr. 2).

Všechna tvrziště na Klatovsku lze podle zjištěných vlastností řadit do jedné kategorie, která počítá jen se základní úpravou terénu. Žádné tvrziště nebylo tvořeno umělým pahorkem. Z půdorysných tvarů tvrzišť převládá kruhový a oválný. Obdélný nebo lichoběžníkový tvar je zastoupen jen ve 4 případech (Biřkov, Maleč, Miřenice a Zborovy). Kruhová a oválná tvrziště dosahují průměru od 15 m 40 m. Velikost obdélných a lichoběžných činí od 20 po 45 metrů. Poměrně časté je využití vodních děl, jako obraného prvku. U třech lokalit je zjištěn vodní příkop (Biřkov, Dvořecký Mlýn a Újezd u Štěpánovic) a u lokality Tupadly se příkop napouštěný vodou předpokládá. Ve třech případech je součástí fortifikačního systému rybník (Lomec, Sobětice a Střeziměř). Relikty po zástavbě jsou patrné na třech lokalitách (Dvořecký Mlýn, Frymburk a Maleč). V případě Hrádku u Čimic jsou relikty nejednoznačné.

Tvrze zachované nebo přebudované jsou většinou součástí mladší stavby, jako je zámecké sídlo (např. Bezděkov, Chanovice, Chudenice). Několik tvrzí je dochováno jako součást hospodářských dvorů (Běšiny, Srbice, Vrhavěč) nebo byly přestavěny k jinému účelu, například jako sýpka (Neprochovy).

Tvrze vznikaly především ve 13. – 15. století, ale budovaly se i v časném novověku (obr. 1). Nejvíce tvrzí na Klatovsku je datováno do 14. století, kdy pravděpodobně vzniklo 51 ze 114 zaznamenaných tvrzí. Ve 13. století evidujeme pouze 7 drobných opevněných sídel, což ovšem může být dáno stavem bádání (nelze vyloučit, že některé tvrze dokumentované až ve 14. století vznikly dříve). Historické bádání registruje na Klatovsku 12 lokalit vzniklých ve 13. století (Hůrková – Přerostová – Tejček 2010, 39). Do 15. století je řazeno 20 tvrzí. U poměrně početné skupiny tvrzí neznáme dobu založení (18 případů). V časném novověku vzniklo 12 tvrzí.

Stavební podobu drobných vrchnostenských sídel jsem rozdělil do tří typologických kategorií (obr. 27), které vycházejí z článku Petra Chotěbora (Chotěbor 1982, 359). Celkem ze 114 zaznamenaných tvrzí se mi podařilo určit stavební podobu u 40 objektů. U každé rozpoznané tvrže jde o nejstarší podobu, jakou je možno určit.

První typ zahrnuje tvrže s volně stojící stavbou, kterých dokumentujeme nejvíce (25 tvrzí). Typickými zástupci této kategorie jsou tvrže Čachrov, Luby a Štěpánovice. Dále do této kategorie můžeme zařadit Biřkov, Dlažov, Dolany, Dolejší Krušec, Dražovice, Drslavice, Dvořecký Mlýn, Frymburk, Ježovy, Jindřichovice, Kašovice, Krutěnice, Kunkovice, Mačice, Neprochovy, Němčice, Opálka, Petrovice nad Úhlavou, Petrovičky a Svojšice.

Druhým typem jsou tvrže s obvodovou zástavbou. Do této kategorie spadá 11 sídel, a to: Bezděkov, Čejkovy, Dešenice, Hrádek u Sušice, Chudenice, Kouskova Lhotka, Kratice, Měcholupy, Předslav, Střeziměř a Vrhavěč.

Podskupinou druhého jmenovaného typu jsou tvrže s důslednou obvodovou zástavbou. Tato kategorie je nejméně početná, jelikož čítá jen 4 zástupce. Těmi jsou tvrže Bystřice nad Úhlavou, Dlouhá Ves, Chanovice a Svrčovec.

Co se týká změn stavební podoby, je třeba rozdělit vývoj tvrzí do dvou kategorií. Musíme odlišit tvrže, které byly zbudovány v rámci dané dispozice a dále se jen dílčím způsobem upravovaly a ty, co procházely postupným vývojem a radikálními přestavbami (Chotěbor 1982, 357). Ovšem pro takové rozlišení by bylo potřeba u každé stavby provést stavebně historický průzkum doplněný archeologickým výzkumem, jako se tomu stalo v případě panského sídla v Chanovicích (Hůrková a kol. 2014).

Nejčastěji se na Klatovsku tvrže přestavovaly a upravovaly v období renesance a baroka, kdy se dochovaly v těchto slozích přebudované tvrže nebo zámky nebo nové stavby ve své hmotě starší sídlo uchovávají. Například bývalé tvrže, dnešní zámky v Hrádku u Sušice a Defurových Lažanech, prošly jak renesanční, tak barokní úpravou, ve které jsou dochovány dodnes. Typickým příkladem renesančního slohu jsou dnešní zámky v Bystřici nad Úhlavou, Červeném Poříčí, které je unikátní díky saské renesanční úpravě a Starý

Jindřichovický zámek. Barokních úprav se na Klatovsku dostalo bývalým tvrzím například v Chanovicích, Týnci nad Úhlavou a Obytcích.

7 SROVNÁNÍ KLATOVSKA S JINÝMI REGIONY

Samozřejmě, že v každé zemi a regionu je vývoj drobných feudálních sídel specifický ale některé společné rysy lze nalézt. Podobný vývoj tvrzí, co se týká architektonické podoby a jejich počtu je možné hledat v západní Evropě, například Anglii (Emery 1996-2006) nebo Francii. V těchto zemích se v raném stádiu stavby tvrzí objevuje panské sídlo typu „motte“, které je v České republice zastoupeno minimálně. Početně se tvrze v Čechách nijak výrazně nevychylují od okolních zemí. Ve zmíněných zemích západně a jižně od nás je architektonický vývoj rychlejší, ne ale zásadně odlišný od našeho území. Při porovnávání různých kategorií feudálních sídel, je potřeba vzít v potaz možné rozdílné názvosloví mezi jejich jednotlivými kategoriemi (Novák 2019, 307-382).

Při komparatistice kategorií drobných vrchnostenských sídel v rámci Čech, tedy Klatovska a jiného okresu, se opírám zejména o sérii prací dvojice Novák – Vařeka (2012, 2013, 2014, 2015) a články Davida Nováka (Novák 2013, 463-490, 2019,307-382). Před porovnáním meziokresním je ale potřeba nejdříve porovnat historické regiony okresu. Klatovsko ve svém vývoji historicky netvořilo jeden celek, ale bylo rozdrobeno na Sušicko, Horažďovicko a samotné Klatovsko. Některé rozdíly v rozložení malých vrchnostenských sídel jsem probral v předchozích kapitolách práce. Je ale zjevné, že při pátrání o příčinách tohoto stavu narazíme na zvláštnosti historického vývoje jednotlivých historických regionů, především ve starších dobách. Bez jeho alespoň základního zpracování je těžké posoudit nakolik jsou konstatované rozdíly způsobeny odlišnými majetkovými poměry či jinými faktory - např. přírodními podmínkami, zejména reliéfem krajiny.

V rámci Čech lze Klatovský okres porovnat vlastně jen s okresy doposud zpracovanými Pavlem Vařekou a Davidem Novákem. Ti provedli průzkum ve čtyřech středočeských okresech, kterými jsou Berounsko, Kladensko, Rakovnicko a Rokycansko. Jistým problémem při porovnání zmíněných okresů, může být fakt,

že okres Klatovy je jeden z největších v ČR (1946 km²) a například zmíněný okres Rokycany má jen 629 km². I když vezmeme do úvahy rozlohu Národního parku Šumava, je rozdíl stále dosti značný.

Tvrze na Rokycansku jsou registrovány v čase od druhé poloviny 13. století do první čtvrtiny 17. století. V této době je zachyceno 105 tvrzí. Na Klatovsku jsem, ve zhruba stejném časovém období zaznamenal 114 tvrzí. Nejmarkantnější rozdíl je v evidenci tvrzí v existujících stavbách, kdy na Rokycansku je těchto staveb pouze 12 oproti 41 na Klatovsku, kde je také dvojnásobný počet tvrzišť a to 14 oproti okresu Rokycany. Podobný počet je u tvrzí zaniklých, kdy 33 je na Klatovsku a 37 na Rokycansku. Další kategorií je pravděpodobná existence tvrze, kdy je číslo také poměrně blízké. Klatovsko těchto případů má 17 a Rokycansko 24.

Stejně jsou okresy z hlediska polohy tvrze vůči vsi, kdy na obou okresech je tato vazba velmi silná a tvrz se nachází nebo nacházela v intravilánu vsi, s častou vazbou na náves. S tím souvisí i poloha tvrze, která je v obou regionech podobná, převládají nevýrazné nebo málo výrazné polohy. Pokud nebudeme brát v potaz oblast Šumavy na Klatovsku, tak je rozprostření tvrzí po ploše obou okresů podobné. Stejná situace je i v případě existence poplužního dvora, který je evidován na většině lokalit obou okresů. Užití vodního prvku je také časté jak na Rokycansku, tak Klatovsku.

Rozdíl v počtu dochovaných tvrzí, kdy na Klatovsku jich je značně více, může být vedle zapříčiněn polohou a celkovou geomorfologií obou srovnávaných okresů. Klatovsko jako příhraniční, hornatá oblast a dlouhodobě opomíjené území oproti Rokycansku, ležícímu ve vnitrozemí, poblíž Plzně. Situované na mírné pahorkatině s částí území Křivoklátska. Nastíněná situace tvrzí může také být spojena se soudržností kraje, Rokycansko jako celistvý okres oproti Klatovsku obsahujícímu v sobě Sušicko a Horažďovicko.

8 ZÁVĚR

Práce se věnuje středověkým tvrzím na Klatovsku. Jedná se zejména o období 13. až 15. století. Pro zachycení celkového vývoje jsem zmínil i tvrze vznikající od přelomu 15. a 16. století po 17. století (obr. 1). Na zkoumaném území jsem zachytil 114 tvrzí, z nichž nejvíc jich vzniklo ve 14. a 15. století. Histogram zobrazující chronologické zařazení vzniku sídel mezi lety 1201 a 1700 ukazuje, že v Čechách bylo nejvyššího počtu dosaženo počátkem 15. století – 63% (Novák 2019, 375). Síť tvrzí není na území sledovaného okresu situována rovnoměrně.

Tvrze na Klatovsku byly stavěny většinou v nevýrazných polohách. Často byla do obranného systému zapojena voda v podobě vodních nádrží nebo příkopů. Tento závěr koreluje s výsledky výzkumů D. Nováka a P. Vařeky v okresech Beroun, Kladno, Rakovník a Rokycany (2013, 2014, 2015, 2012).

Jistou zvláštností je lokalita Hrádek u Čímic. Někteřími autory (Svoboda a kol. 1998, 97) je tato lokalita považována za tvrz, jinými je popisována jako hrádek (Wettengl 1992, 32). Po vlastním průzkumu jsem přikloněn variantě, že se jedná o hrádek. Na tuto skutečnost poukazuje značná vzdálenost od vesnici a výrazná poloha na vrcholu kopce. Podobné lokality jsou také Maleč a Zborovy. V případě Janovic nad Úhlavou byla lokalita popisována jako tvrz (Borovský-Hostaš-Vaněk 1899, 38), jedná se však o hrad (Durdík 2000, 222).

Tvrze se nejčastěji zachovaly v mladší zástavbě, zámku nebo hospodářském dvoře. Takových případů jsem zjistil 41. Celkem 50 tvrzí se do současnosti nezachovalo a 9 tvrzí se dochovalo do současnosti s minimálními změnami v jejich architektuře.

Úzká vazba je na Klatovsku doložena mezi tvrzemi a vodními toky (obr. 3). Voda představovala důležitý prvek pro chod tvrze a jejího hospodářského zázemí. Byla také výhodná jako součást fortifikace, například vodního příkopu nebo rybníku, který tvrz chránil.

Velká koncentrace tvrzí se projevuje v okolí Klatov a Sušice. Minimální počet tvrzí evidujeme v příhraničí, tj. oblasti Šumavy (obr. 0).

Výrazná je prostorová vazba tvrzí a vesnických sídel. Ukazuje, že většina lokalit je umístěna v intravilánu dnešní vsi a jen minimální počet drobných opevněných sídel je situován mimo vesnici. Častá je lokalizace tvrze na návsi nebo v její blízkosti, často nedaleko kostela.

9 PRAMENY A LITERATURA

Anderle, J.-Rykl, M.-Úlovec, J. 1994: Tvrze v Kouskově Lhotce a Vrhavči (okr. Klatovy), *Archaeologia historica* 19, 259-272, Praha.

Bednář, J.-Rykl, M.-Úlovec, J. 1996: Historický a stavební vývoj tvrze v Němčicích u Klatov, *Západočeský historický sborník*, 29-60, Plzeň.

Benešovská, K. – Soukupová, H. – Mencl, V. 1978: Předrománská a románská architektura v západních Čechách. Plzeň.

Bělohlávek, M. a kol. 1985: Hrady, zámky a tvrze v Čechách na Moravě a ve Slezsku, 4. díl, *Západní Čechy*, Praha.

Boldan, K. 2010: Klatovy poděbradské a jagelonské, in: Sýkorová et. al. *Klatovy*. 135-153.

Durddík, T. 2000: *Ilustrovaná encyklopedie českých hradů*. Praha.

Hána, J. a kol. 2002: *Mincovní depoty v jihozápadních Čechách*, Sv.1, Klatovy.

Heber, F. A. 2002: *České hrady, zámky a tvrze: Západní Čechy*. Praha.

Hejna, A. 1961: *České tvrze*, Praha.

Hojda, Z. – Pešek, J. 1979: Osídlení a feudální rozdrobenost v Plzeňském kraji (na základě berního rejstříku z r. 1379), *Historická geografie* 18, 103-164.

Holý, V. 2007: *Královský hvozd na Šumavě před třicetiletou válkou*. Domažlice.

Hoperniak, V. 2014: *Šumava očima Vladimíra Hoperniaka I*. Plzeň.

Hostaš, K. – Vaněk, F. – Borovský, F. A. 1899: Soupis památek historických a uměleckých v království Českém od pravěku do počátku XIX. století. Politický okres klatovský. Praha.

Hostaš, K. – Vaněk, F. 1900: Soupis památek historických a uměleckých v království Českém od pravěku do počátku XIX. století. Politický okres Sušický. Praha.

Hrubý, P.-Parma, D. 1998: Hradiště nebo tvrziště u vsi Hradiště na Klatovsku. Hláska 9. 54-57.

Hůrková, J. a kol. 2014: Archeologický průzkum panského sídla v Chanovicích.

Hůrková, J. 2016: Několik poznámek k osídlení Klatovska ve 13. století. In: Metlička, M. Archeologie západních Čech 10, 94-123.

Chotěbor, P. 1982: K situaci a stavební podobě vesnických feudálních sídel, Archaeologia historica 7, 357-366.

Jankovská, B. - Kausek, P. – Rožmberský, P. 1997: Feudální sídla v Tupadlech, Hláska 8, 49-54.

Klápště, J. 2005: Proměna českých zemí ve středověku. Praha.

Kovář, D. 2010: Středověký hrádek u pošumavské Malče (okres Klatovy), Castellologica Bohemica 12, 545-550, Praha.

Kubů, F. – Zavřel, P. 2009: Zlatá stezka 3. Úsek Kašperské Hory-státní hranice, České Budějovice.

Laval, F. 2010: Na okraji studia tvrzí, Studia Medievalia Pragensia 9, 207-224.

Lhoták, J. 2016: Počátky města Sušice, Jihočeský sborník historický, Supplementum 7, 149-222.

Lutovský, M. 2001: Encyklopedie slovanské archeologie v Čechách, na Moravě a ve Slezsku. Praha.

Merhautová, A. 1971: Raně středověká architektura v Čechách. Praha.

Niederle, L. 1921: Život starých Slovanů III, sv. 2, Praha.

- Novák, D. – Vařeka, P. 2012: Tvrze na Rokycansku, *Archaeologia historica* 37, 445-459.
- Novák, D. – Vařeka, P. 2013: Tvrze na Berounsku, *Archaeologia historica* 38, 491-506.
- Novák, D. – Vařeka, P. 2014: Tvrze na Kladensku, *Archaeologia historica* 39, 439-471.
- Novák, D. – Vařeka, P. 2015: Tvrze na Rakovnicku, *Archaeologia historica* 40, 507-533.
- Novák, D. 2016: České „tvrze“: Kritická analýza současného stavu poznání, *Castellologica bohemica* 16, 123-152.
- Novák, D. 2019: Funkční klasifikace a vývoj vrchnostenských sídel ve středověkých a raně novověkých Čechách, *Památky archeologické CX*, 307-382.
- Profous, A. 1949: Místní jména v Čechách: Jejich vznik, původní význam a změny. Díl 2. Ch-L. Praha.
- Profous, A. 1951: Místní jména v Čechách: Jejich vznik, původní význam a změny. Díl 3. M-Ř. Praha.
- Profous, A. 1954: Místní jména v Čechách: Jejich vznik, původní význam a změny. Díl 1. A-H. Praha.
- Profous, A.-Svoboda, L. 1957: Místní jména v Čechách: Jejich vznik, původní význam a změny. Díl 4. S-Ž. Praha.
- Rožmberský, P. 1986: Zaniklá středověká vesnická sídla na Klatovsku. *Historická geografie* 25. 285-349. Praha.
- Rožmberský, P. – Švábek, V. 1987: Kunkovice, *Ročenka klubu Augusta Sedláčka*. 67-78.
- Rožmberský, P.-Trachta, M. 1993: Kosmáčovské tvrze?, *Hláška* 4. 14-16.
- Rožmberský, P. 1995: Hoštice a Hoštičky, *Hláška* 6. 27-29.
- Rožmberský, P. 1996: Malechov a Výrov, *Hláška* 7. 4-7.

- Rožmberský, P. 2004: Poleňská tvrz v obraze písemných pramenů, Hláska 15, 16-18.
- Sedláček, A. 1935: Hrady, zámky a tvrze Království českého. 9. díl. Domažlicko a Klatovsko. Praha.
- Sedláček, A. 1997: Hrady, zámky a tvrze Království českého. 11. díl. Prácheňsko. Praha.
- Sláma, J. 1967: Příspěvek k vnitřní kolonizaci raně středověkých Čech, Archeologické rozhledy 19, 433-445.
- Svoboda, L. 1993: K interpretaci stavební podoby tvrze v Lubech, Hláska 4. 43-45.
- Svoboda, L. a kol. 1998: Encyklopedie českých tvrzí. Díl 1. A-J. Praha.
- Svoboda, L. a kol. 2000: Encyklopedie českých tvrzí. Díl 2. K-R. Praha.
- Sýkorová, L. a kol. 2010: Klatovy – Dějiny českých měst, Praha.
- Šimák, J.V. 1938: Pronikání Němců do Čech, Kolonizace ve 13. a 14. století. Praha.
- Švábek, V. 1984: Kratice. Ročenka klubu Augusta Sedláčka. 20-27. Plzeň.
- Švábek, V. 1987: Svojsice. Ročenka klubu Augusta Sedláčka. 58-67. Plzeň
- Tejček, M. 2010: Klatovy a okolí v raném středověku a založení města. In: Sýkorová a kol. Klatovy, 34-44, Praha.
- Tomášek, M. 2000: Půdy České republiky. Praha
- Úlovec, J. 1992: O bývalém panském sídle v Prostředním Krušci, Hláska – příloha 1992, 11-13.
- Úlovec, J. 1996: Zaniklá tvrz v Úlohu u Klatov, Hláska 7. 27-33.
- Úlovec, J. 1996: Panská sídla v Krutěnicích, Castellologica Bohemica 5. 163-176
- Úlovec, J. 1997: Tvrz a zámek Opálka. Západočeský historický sborník 3. 73-114. Plzeň.
- Úlovec, J. 1999: Vrchnostenská sídla v Čachrově a Březí. Západočeský historický sborník 5. 73-126.

Úlovec, J. 2001: Tvrz a zámek Veselí u Janovic nad Úhlavou. Západočeský historický sborník 7. 89-105. Plzeň.

Úlovec, J. 2001: Zaniklé hrady, zámky a tvrže Čech. Praha

Úlovec, J. 2004: Hrady, zámky a tvrže Klatovska. Praha

Úlovec, J. a kol. 2005: Encyklopedie českých tvrzí. Díl 3. S-Ž. Praha.

Vávra, I. 1973: Řezenská a Norimberská cesta. Historická geografie 11, 31-100.

Wettengl, L. 1992: Hrádek u Čimic, Hláska 3, 32.

INTERNETOVÉ ZDROJE

<http://cuzk.cz>

<http://geoportal.cuzk.cz/geoprohlizec/>

<http://archivnimapy.cuzk.cz>

<https://www.czso.cz/csu/xp/okresy>

10 RESUMÉ

The aim of this bachelor's thesis named "Medieval fortresses in the Klatovy region" is to provide a comprehensive view of the issues associated with small fortresses owned by nobles, especially in the period from the 13th to the 15th century, when we register their most abundant occurrence. The work also deals with the classification of fortresses in the historical context, their spatial properties and position in the structure of settlement. The main part of the thesis is a list of fortresses in the Klatovy region. The spatial relationship of the fortress to the village is also monitored. work was compared with other regions in Central Bohemia. Most of the examined criteria were largely the same.

11 PŘÍLOHY

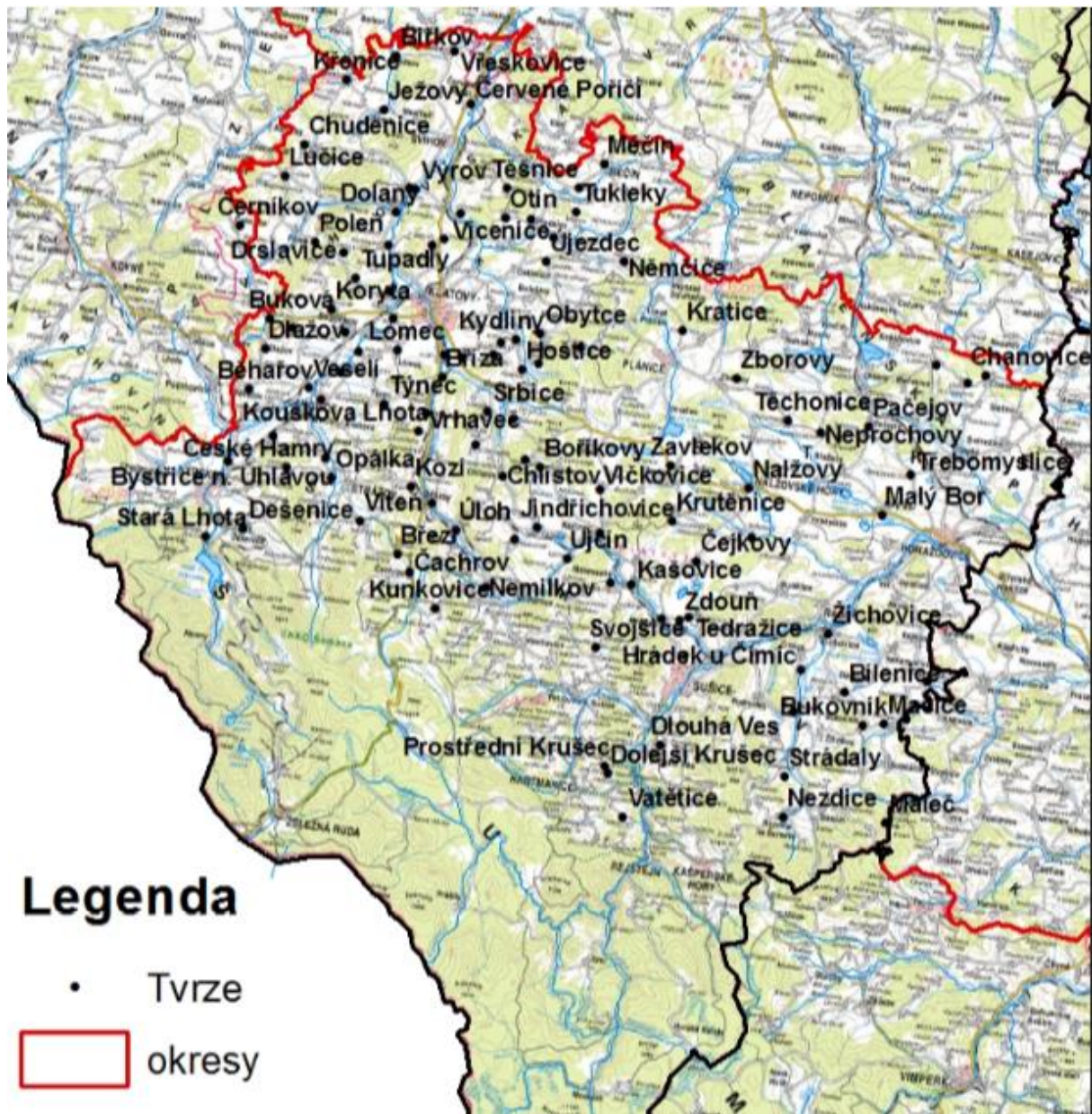

Obr. 0: Mapa okresu Klatovy se zachycenými tvrzemi (tvorba autor).

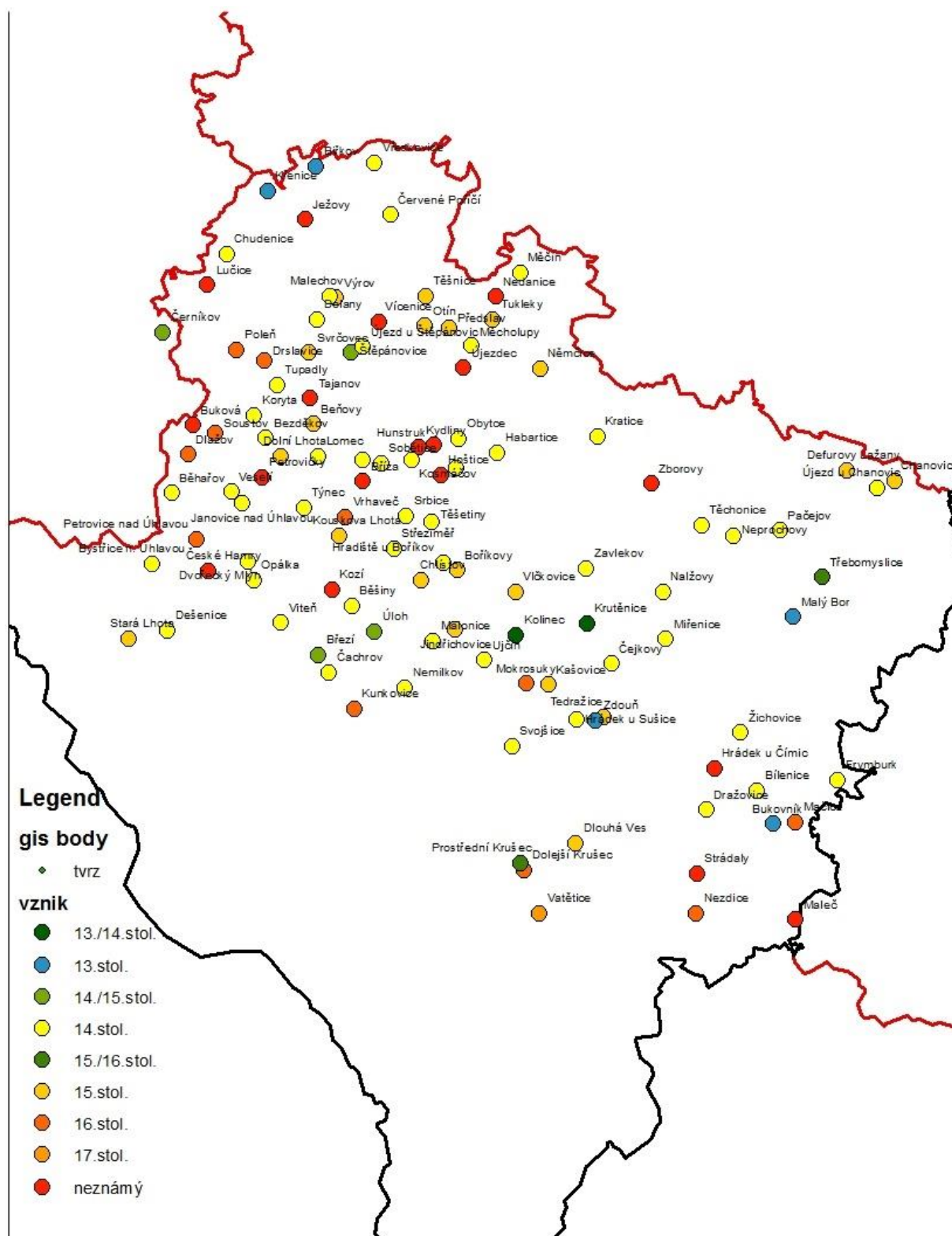

Obr. 1: Mapa tvrzí se znázorněním jejich vzniku (tvorba autor)

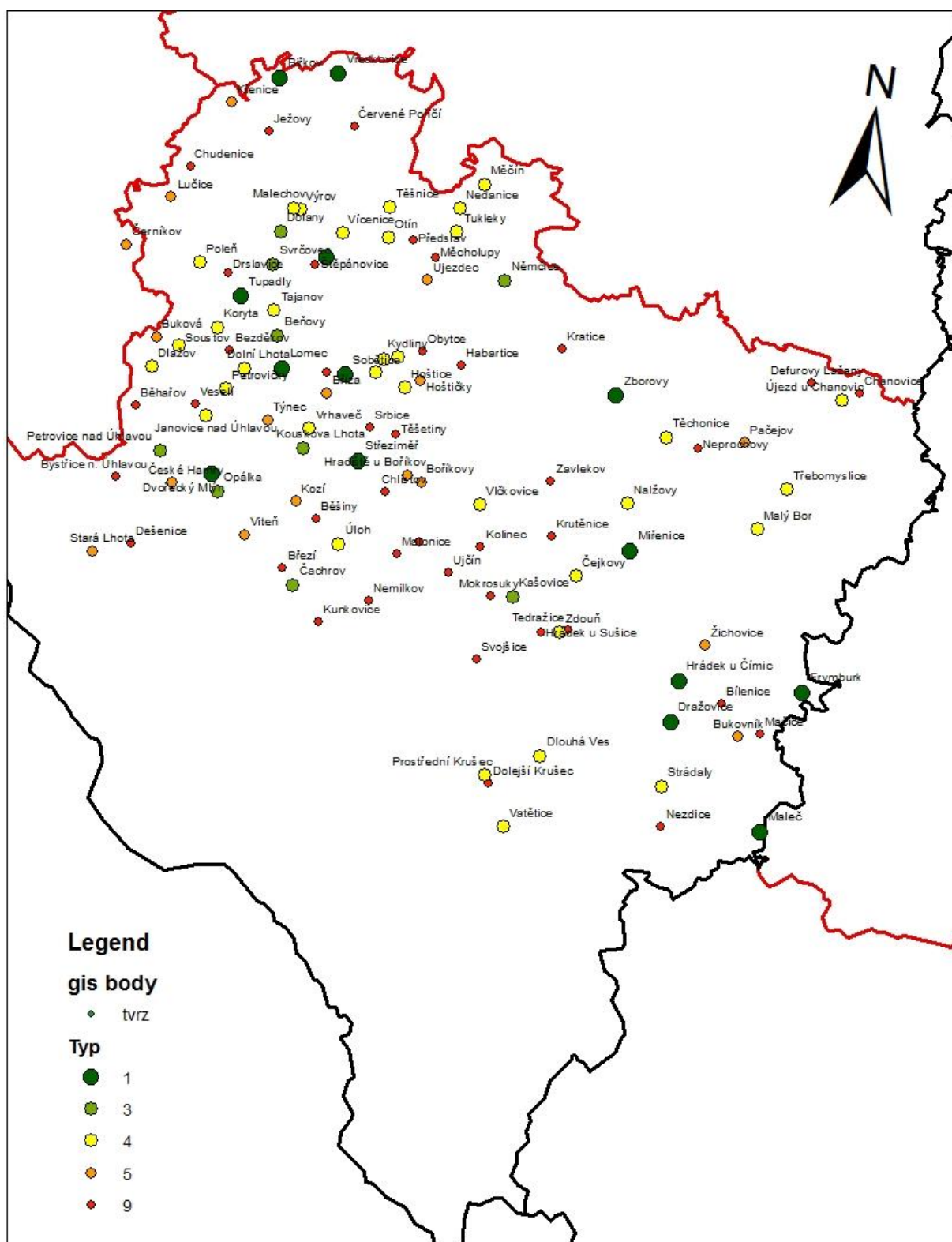

Obr. 2: Mapa tvrzí s vyobrazením sledovaných kategorií. Typ 1 – tvrziště. 3 – dochované tvrze. 4 – zaniklá tvrz. 5 – nejisté doložení. 9 – tvrz dochovaná v mladší budově. (tvorba autor)

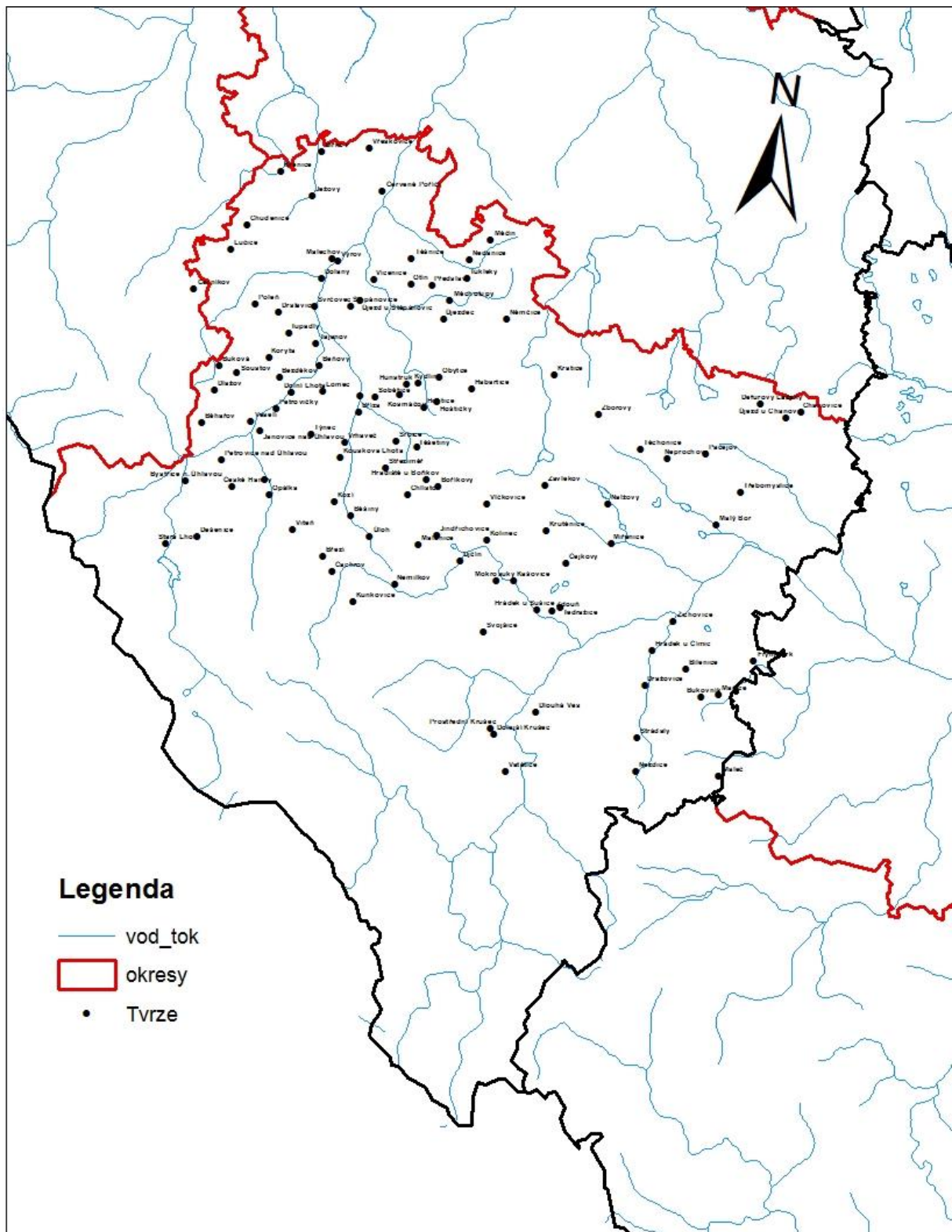

Obr. 3: Mapa okresu ilustrující vztah tvrží k významným vodním tokům (tvorba autor)

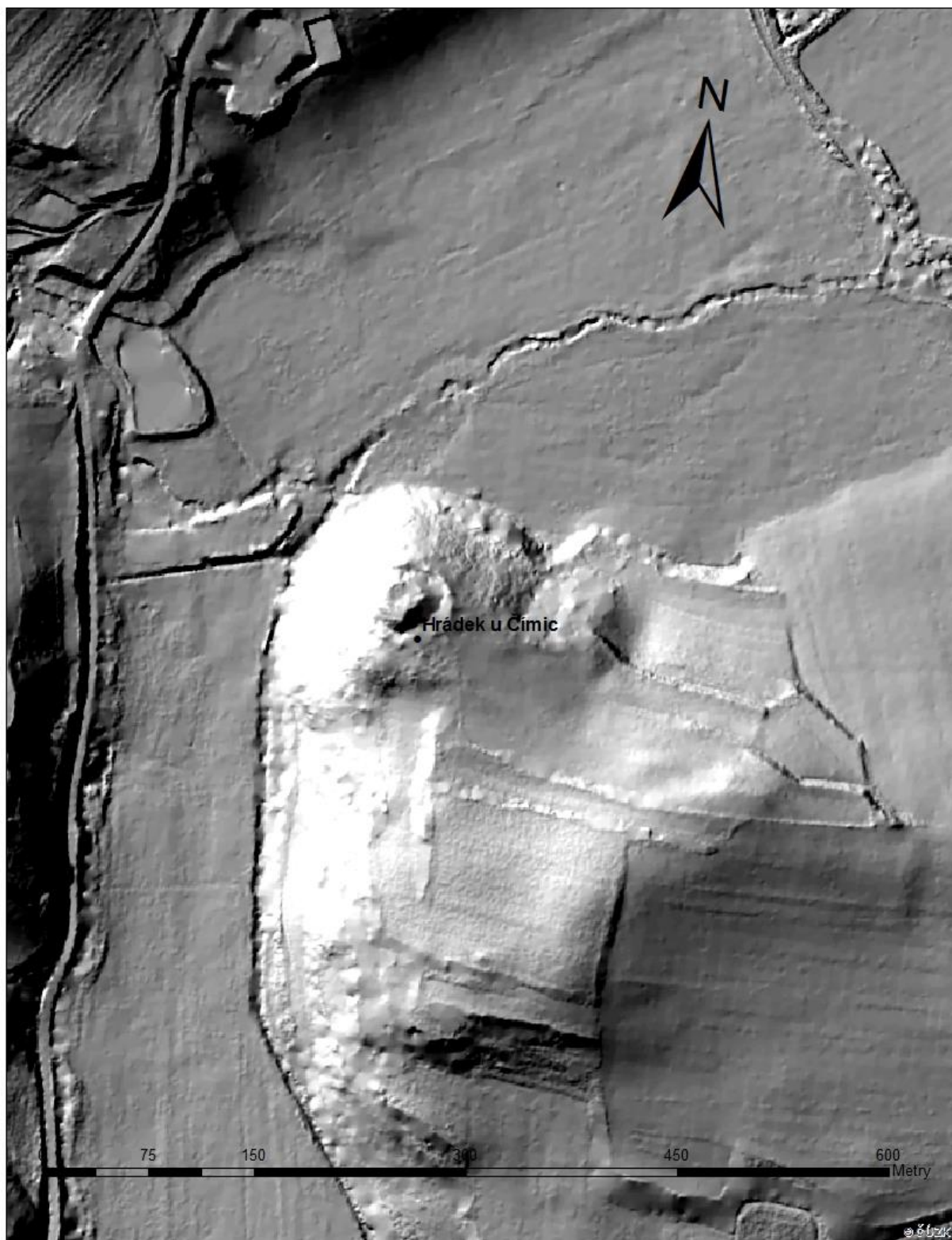

Obr. 4: Vyobrazení dat leteckého laserového skenování pro lokalitu Hrádek u Čimic. Na snímku jsou jasně zřetelné valy a příkopy tvrziště (úprava autor).



Obr. 5: Vyobrazení dat leteckého měřičského snímkování pro lokalitu Dvořecký Mlýn. Snímek vykresluje rozlehlý vodní příkop a samotné tvziště s patrnou prohlubní po samotné stavbě (úprava autor).



Obr. 6: Vyobrazení dat leteckého laserového snímkování pro lokalitu Janovice nad Úhlavou. Snímek zachycuje mohutné příkopy a samotnou plochu, kde hrad stával. (úprava autor).



Obr. 7: Vyobrazení dat leteckého laserového skenování pro lokalitu Tupadly. Na snímku je zřetelný mohutný příkop a rozlehlá plocha tvrziště. (úprava autor).



Obr. 8: Vyobrazení dat leteckého laserového skenování pro lokalitu Lomec. Snímek zachycuje prosedlinu u rybníka, kde se nacházela tvrz (úprava autor).



Obr. 9: pohled od západu na tvrziště Lomec (foto autor).



Obr. 10: pohled od jihu na tvrziště Sobětice (foto autor).



Obr. 11: Pohled od jihu na tvrziště Dvořecký Mlýn (foto autor).



Obr. 12: relikty zdi na tvrzišti Dvořecký Mlýn zachyceny od severu (foto autor).



Obr. 13: Tvrz Kouskova Lhota od jihu (foto autor).



Obr. 15: Příkop a část opevnění bývalého hradu Janovice nad Úhlavou, pohled od východu. V místech za plotem stál hrad, dnes se tam nachází hřbitov (foto autor).



Obr. 16: Tvrziště Tupadly, pohled od východu na mohutný val (foto autor).



Obr. 17: Pohled na ruiny tvrze Kašovice od jihu.



Obr. 18: Zámek na místě bývalé tvrze. Defurovy Lažany (foto autor)



Obr. 19: Pohled na val tvrziště Hrádek u Čímic od západu (foto autor).



Obr. 20: Pohled z centrální plošiny tvrziště Hrádek u Čímic na sever (foto autor).



Obr. 21: výkop (2 x 1 m) v prostoru tvrziště Hrádku u Čímic. (foto autor).



Obr. 22: Věž tvrze Němčice, pohled od severu (foto autor).



Obr. 23: Příkopy tvrze Němčice (<http://geoportal.cuzk.cz/geoprohlizec/>).



Obr. 24: Bývalá tvrz v Klatovech – Lubech (foto autor).



Obr. 25: Torzo tvrže v Klatovech – Beňovech od západu (foto autor).



Obr. 26: Ruina zámku na místě bývalé tvrže ve Veselí nad Úhlavou od jihu (foto autor).

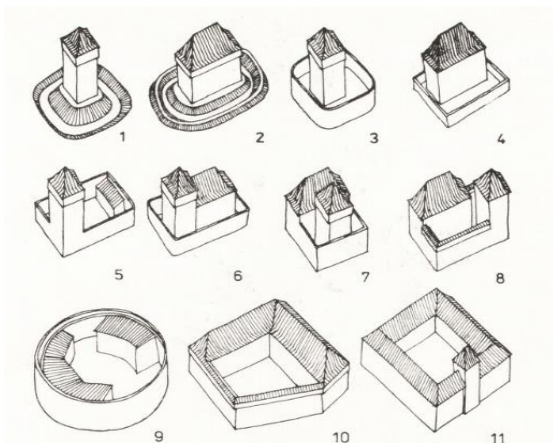

Obr. 27: Typy tvrzí dle P. Chotěbora (Chotěbor 1982, 359).

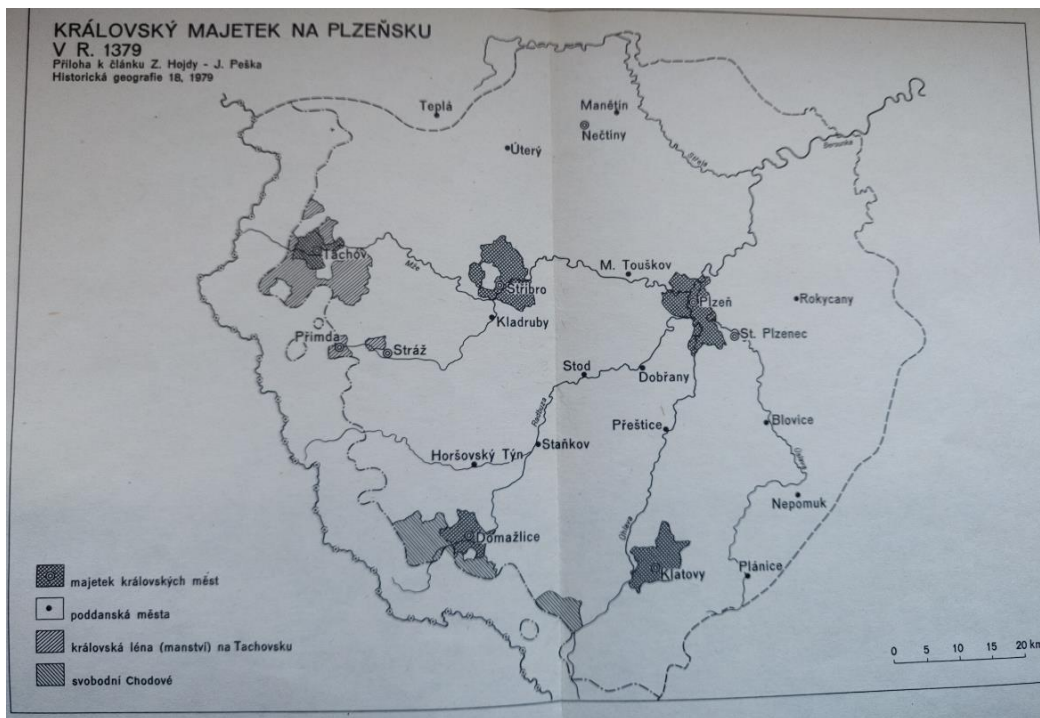

Obr. 28: Mapa královského majetku na Plzeňsku roku 1379 (Hojda – Pešek 1979, příloha).

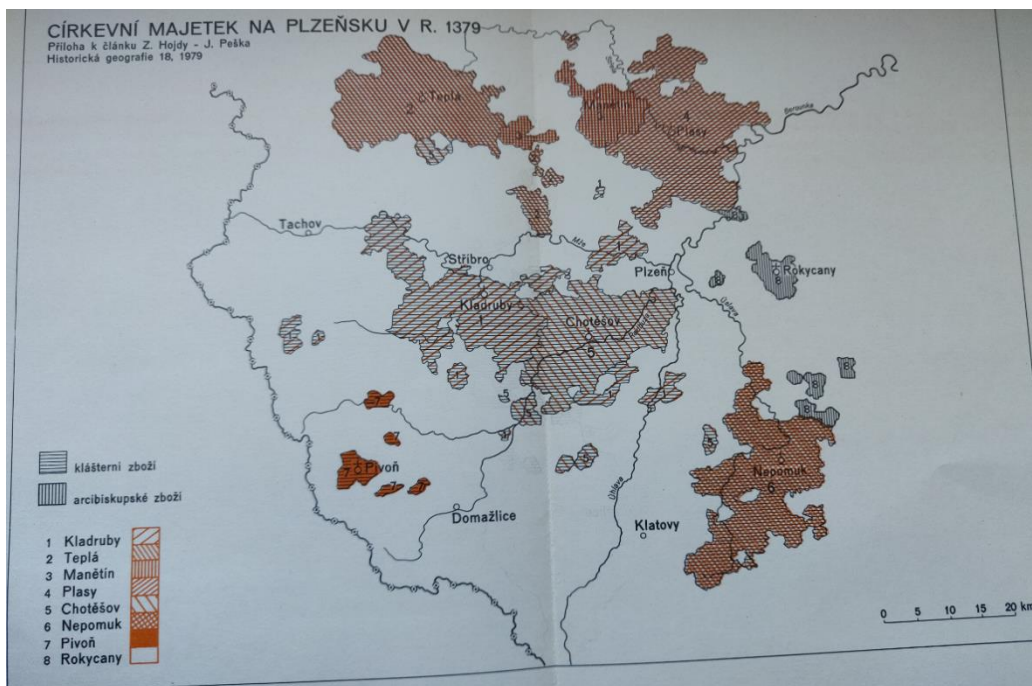

Obr. 29: Mapa církevního majetku na Plzeňsku roku 1379 (Hojda – Pešek 1979, příloha).

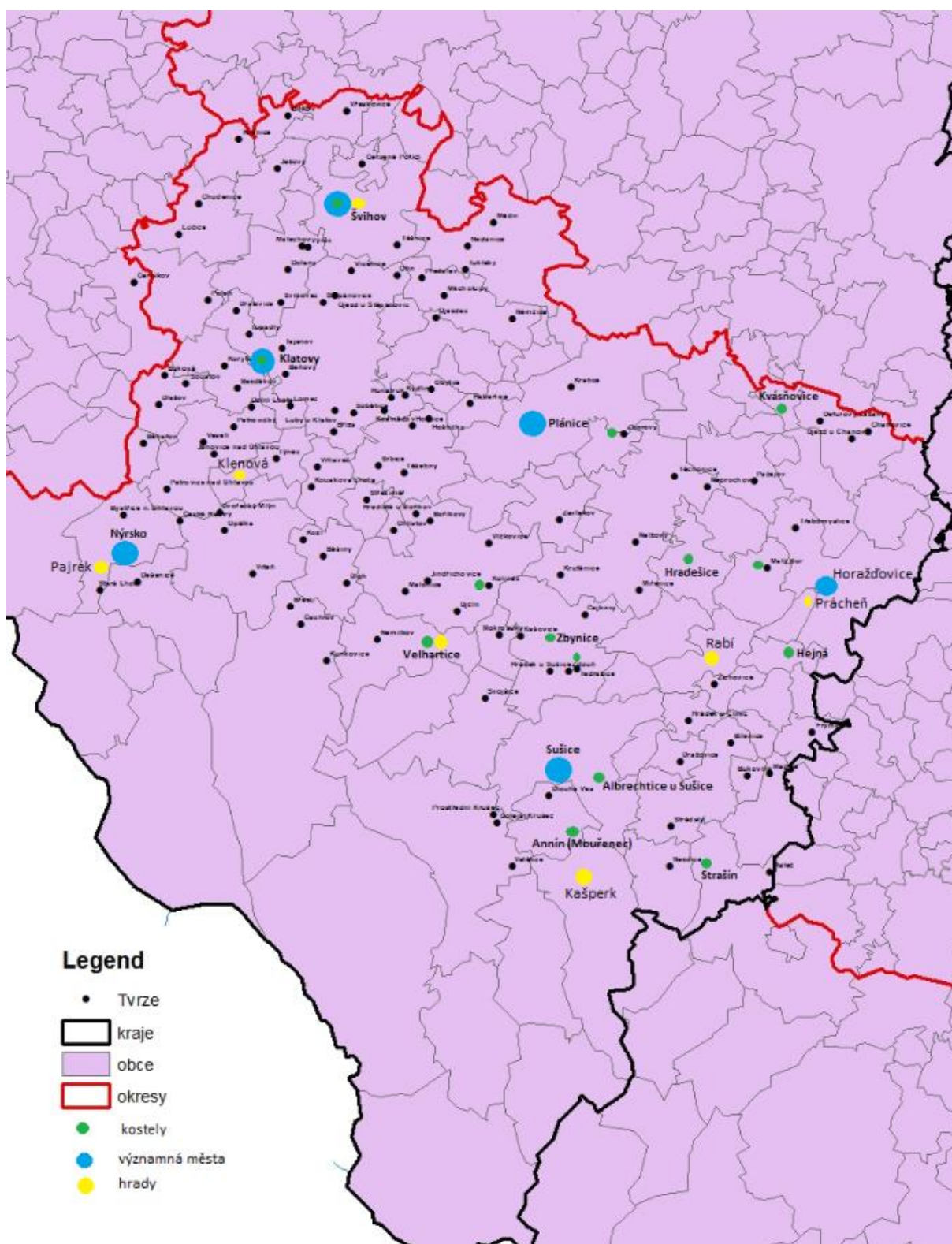

Obr. 30: Mapa zobrazující území jednotlivých obcí s vyobrazením měst, románských kostelů, hradů a tvrzí (tvorba autor).